

COMBI 2

TERMOACCUMULATORE PER ACQUA DI RISCALDAMENTO
CON ACCUMULO A.C.S IN POLYWARM E 1 SCAMBIATORE FISSO



IMPIEGO

Accumulatore di acqua calda di riscaldamento e produzione di acqua calda sanitaria (ACS).

MATERIALI E FINITURE

Accumulo tecnico: acciaio al carbonio, esternamente verniciato ed internamente non trattato.

Accumulo ACS: Acciaio rivestito in Polywarm® (certificazioni ACS - SSICA - DVGW - W270 - UBA) idoneo per acqua potabile ai sensi del D. M. n. 174 del 06.04.04

SCAMBIATORE DI CALORE:

1 scambiatore di calore fisso in acciaio al carbonio.

INFORMAZIONI TECNICHE

Progettato per impianti alimentati anche da più sorgenti termiche non idraulicamente separate (es. generatore a biomassa, generatore convenzionale, pompa di calore). Il termoaccumulatore COMBI 2

offre elevate prestazioni lato riscaldamento limitando le interruzioni del generatore, la fumosità delle emissioni e le condense corrosive. Parallelamente si ottengono ottime produzioni di ACS.

COIBENTAZIONE

RIGIDA: poliuretano espanso ad elevato isolamento termico.

MORBIDA SMONTABILE: fibra di poliestere NOFIRE® riciclabile ad elevato isolamento termico e classe di resistenza al fuoco B-s2d0 (EN 13501). Rivestimento esterno in PVC.

PROTEZIONE CATODICA

Anodo di magnesio a catena

GARANZIA

5 anni (vedi condizioni generali di vendita)

ACCESSORI E RICAMBI

Per l'elenco completo consultare la relativa sezione.



SPEDIZIONE IN 1-5 GG.

COIBENTAZIONE RIGIDA



COMBI 2 WB

Modello	Coibentazione RIGIDA CODICE	ACCUMULO A.C.S		SCAMBIATORE FISSO		CLASSE ENERGETICA ErP
		Volume [lt]	Superficie [m ²]	Volume [lt]	Superficie [m ²]	
500	3270162314101	99	1,1	11,5	1,9	C
600	3270162314102	146	1,3	18	2,8	C
800	3270162314103	191	1,6	20	3,1	C
1000	3270162314104	226	1,8	24	3,7	C
1500	3270162314105	412	2,5	32	4,9	C
2000	3270162314106	566	3,1	35	5,4	C

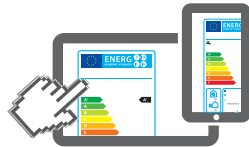

www.cordivari.it/erp

Configuratore energetico per etichetta ErP Ecodesign

COIBENTAZIONE MORBIDA



COMBI 2 WC

Modello	Coibentazione MORBIDA SMONTABILE CODICE	ACCUMULO A.C.S		SCAMBIATORE FISSO		CLASSE ENERGETICA ErP
		Volume [lt]	Superficie [m ²]	Volume [lt]	Superficie [m ²]	
800	3270162284112	191	1,6	20	3,1	C
1000	3270162284113	226	1,8	24	3,7	C
1500	3270162284114	412	2,5	32	4,9	C
2000	3270162284115	566	3,1	35	5,4	C

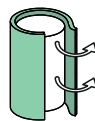

PER MODELLI INOX - VEDI SEZIONE BOLLITORI INOX

Accessori

Termometro con pozzetto

CODICE	
5032240000107	
Confezione da 5 pezzi	

Anodo a catena (connessione 3/4")

CODICE	Per modelli	
5200000041007	800÷2000	
5200000041016	500,600	
N° 2 anodi a catena con tappo isolato + guarnizione		

Kit collegamento termoaccumulatori

CODICE	Connessione	
5006170001001	1" 1/2	
Kit estensibile (200 ÷ 400 mm) in acciaio inox		

COMBI 2

TERMOACCUMULATORE PER ACQUA DI RISCALDAMENTO
CON ACCUMULO A.C.S. IN POLYWARM E 1 SCAMBIATORE FISSO

ACCUMULO TECNICO		ACCUMULO A.C.S.		SCAMBIATORE FISSO	
Pmax	Tmax	Pmax	Tmax	Pmax	Tmax
3 bar	99 °C	6 bar	90 °C	12 bar	110 °C

 **CORDIVARI Lab**
TÜV Rheinland
Energie und Umwelt GmbH
dichiara che le procedure di testing e il laboratorio della Cordivari sono qualificati per l'esecuzione in conformità alla norma EN 15332 indicata dalla direttiva ErP Ecodesign

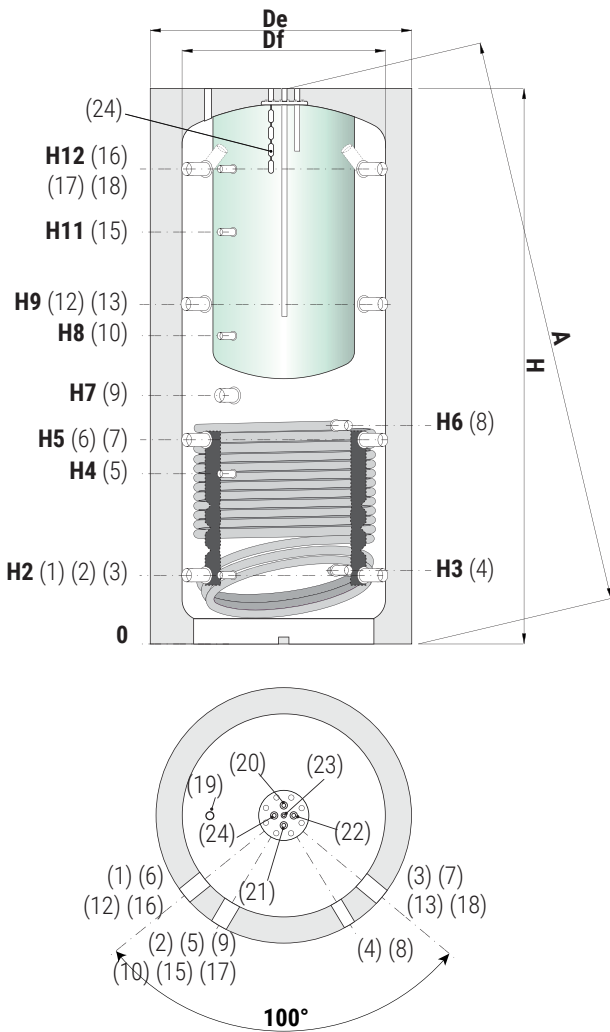
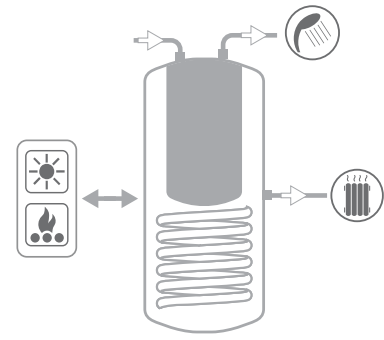

- 1-3** Ritorno riscaldamento/AI generatore 1"1/2 Gas F
- 2** Sonda 1/2" Gas F
- 4** Uscita scambiatore fisso inferiore 1" Gas F
- 5** Sonda 1/2" Gas F
- 6-7** Ritorno riscaldamento/AI generatore 1"1/2 Gas F
- 8** Ingresso scambiatore fisso inferiore 1" Gas F
- 9** Integrazione elettrica 1"1/2 Gas F
- 10** Sonda 1/2" Gas F
- 12-** Ritorno riscaldamento/AI generatore integrazione/Mandata riscaldamento
- 13** 1"1/2 Gas F
- 15** Sonda 1/2" Gas F
- 16-** Dal Generatore/Mandata riscaldamento 1"1/2 Gas F
- 17** Sonda 1/2" Gas F
- 19** Sfiato 1/2" Gas F
- 20** Ingresso circuito sanitario 3/4" Gas F
- 21** Uscita acqua calda sanitaria 3/4" Gas F
- 22** Ricircolo 3/4" Gas F
- 23** Sonda 1/2" Gas F
- 24** Anodo a catena 3/4" Gas F

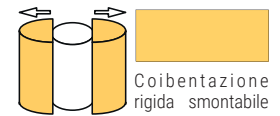

Modello	Capacità [lt]	Df (vers. WC)	De (vers. WC)	De (vers. WB)	H	A	H2	H4	H5	H7	H9	H11	H12
		[mm]											
500	478	//	//	750	1670	2108	247	533	629	841	1011	1231	1343
600	560	//	//	750	1920	2061	247	582	695	915	1144	1382	1593
800	803	790	1010	950	1890	2111	265	584	690	823	1115	1332	1541
1000	944	790	1010	950	2180	2374	265	656	787	998	1309	1588	1831
1500	1431	950	1210	1100	2300	2550	313	736	845	1061	1377	1653	1909
2000	1961	1100	1360	1300	2370	2703	347	770	879	1060	1411	1687	1943

Prodotti, progettati e fabbricati in conformità a: P.E.D. Direttiva 2014/68/UE, Art. 4.3 - ErP Ecodesign in Direttiva 2009/125/CE

BOLLITORI EXTRA E BOLLY®
SCALDACQUA BOLLYTERM®
BOLLITORI IN ACCIAIO INOX
BOLLITORI PER POMPE DI CALORE
PUFFER E COMBINATI
IDRONICA
ACCUMULI INERZIALI
ACQUA IN PRESSIONE
ARIA COPMPRESSA
ACCESSORIE RICAMBI
SCHEMI E SUPPORTO

PRESTAZIONI DELL'ACCUMULO SANITARIO

Modello	VOLUME ACCUMULO INTERAMENTE RISCALDATO			VOLUME ACCUMULO RISCALDATO SOLO NELLA PARTE SUPERIORE		
	Volume sanitario	Superficie scambiatore sanitario	Portata massima acqua sanitaria producibile in continuo da 10 a 45 °C con accumulo a 65 °C e generatore in funzione	Prelievo unico di ACS da 10 a 45 °C da accumulo a 65 °C e generatore spento	Portata massima acqua sanitaria producibile in continuo da 10 a 45 °C con accumulo a 65 °C e generatore in funzione	Prelievo unico di ACS da 10 a 45 °C da accumulo a 65 °C e generatore spento
	[litri]	[m ²]	[lt/min]	[litri]	[lt/min]	[litri]
500	99	1,1	2,5	10 lt/min: 198 lt	1,57	10 lt/min: 148 lt
				25 lt/min: 176 lt		25 lt/min: 132 lt
600	146	1,3	3,0	10 lt/min: 239 lt	1,86	10 lt/min: 179 lt
				25 lt/min: 213 lt		25 lt/min: 160 lt
800	191	1,6	3,5	10 lt/min: 320 lt	2,17	10 lt/min: 240 lt
				25 lt/min: 280 lt		25 lt/min: 210 lt

POTENZE DELLO SCAMBIATORE INFERIORE COMBI 2 - COMBI 3

Potenza scambiata scambiatori inferiori Combi 2 e 3 in funzione del DeltaT medio fra primario ed accumulo (alla di portata 3 m³/h circolante entro lo scambiatore)

Le potenze termiche scambiabili sono date sia in KW che in Kcal/h in funzione della differenza di temperatura media fra primario e secondario, il tutto per una portata del primario di 3 m³/h. Ad esempio un Combi2 da 1000 litri con una portata di acqua di 3 m³/h in entrata a 80 °C e in uscita a 70 °C, se sul lato dell'accumulo si ha mediamente una temperatura di 60°, la differenza media di temperatura sarà $(80+70)/2 - 60 = 15^\circ$ e pertanto si potranno scambiare sino a circa 32 KW.

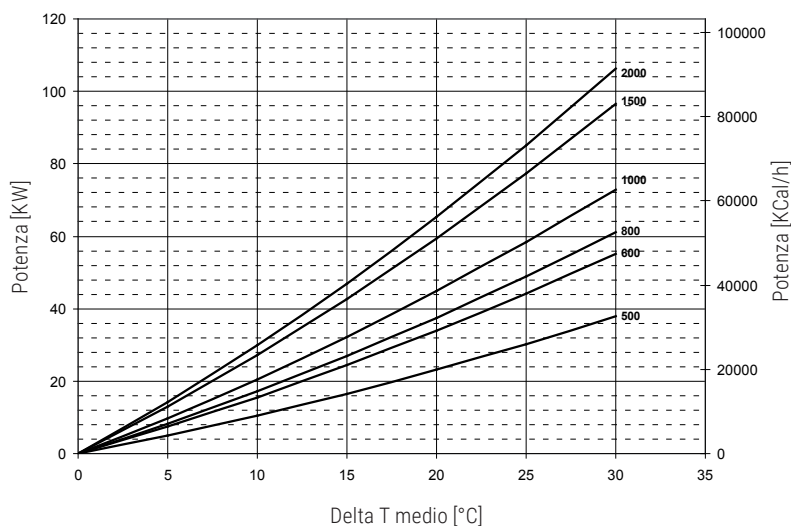

POTENZE DELLO SCAMBIATORE SUPERIORE COMBI 3

Potenza scambiata scambiatori superiori Combi 3 in funzione del DeltaT medio fra primario ed accumulo (alla di portata 3 m³/h circolante entro lo scambiatore)

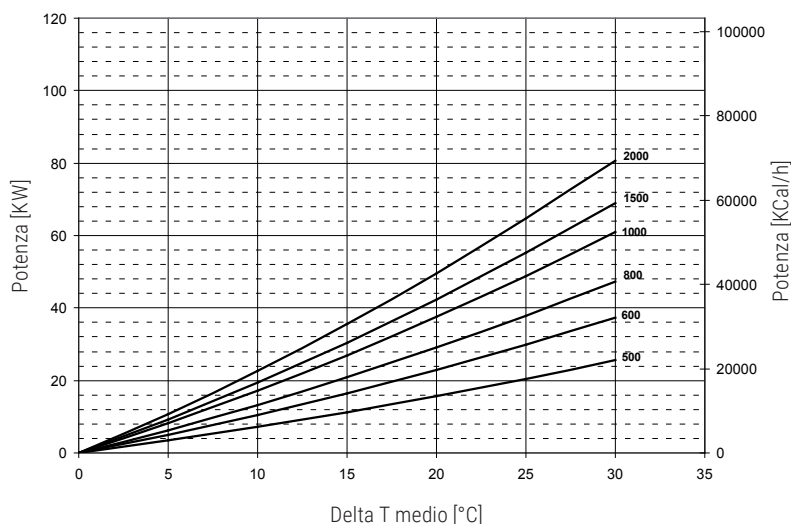

PRESTAZIONI DELL'ACCUMULO SANITARIO

Modello	Volume sanitario [litri]	Superficie scambiatore sanitario [m ²]	VOLUME ACCUMULO INTERAMENTE RISCALDATO		VOLUME ACCUMULO RISCALDATO SOLO NELLA PARTE SUPERIORE	
			Portata massima acqua sanitaria producibile in continuo da 10 a 45°C con accumulo a 65°C e generatore in funzione [lt/min]	Prelievo unico di ACS da 10 a 45°C da accumulo a 65°C e generatore spento [litri]	Portata massima acqua sanitaria producibile in continuo da 10 a 45°C con accumulo a 65°C e generatore in funzione [lt/min]	Prelievo unico di ACS da 10 a 45°C da accumulo a 65°C e generatore spento [litri]
1000	226	1,8	4,1	10 lt/min: 389 lt	2,26	10 lt/min: 291 lt
				25 lt/min: 330 lt		25 lt/min: 250 lt
1500	412	2,5	5,6	10 lt/min: 753 lt	3,36	10 lt/min: 565 lt
				25 lt/min: 614 lt		25 lt/min: 461 lt
2000	566	3,1	6,8	10 lt/min: 1083 lt	4,08	10 lt/min: 812 lt
				25 lt/min: 852 lt		25 lt/min: 639 lt

PERDITE DI CARICO SCAMBIATORE INFERIORE COMBI 2 - COMBI 3

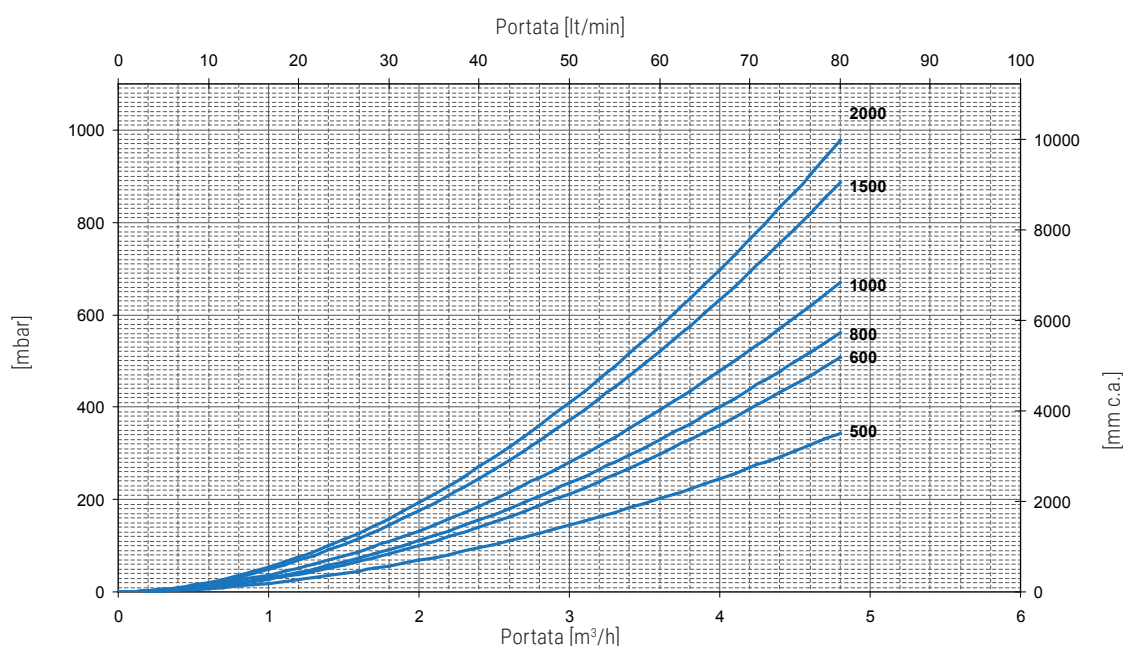

PERDITE DI CARICO SCAMBIATORE SUPERIORE COMBI 3

