

MySMART

Beretta
Il clima di casa.

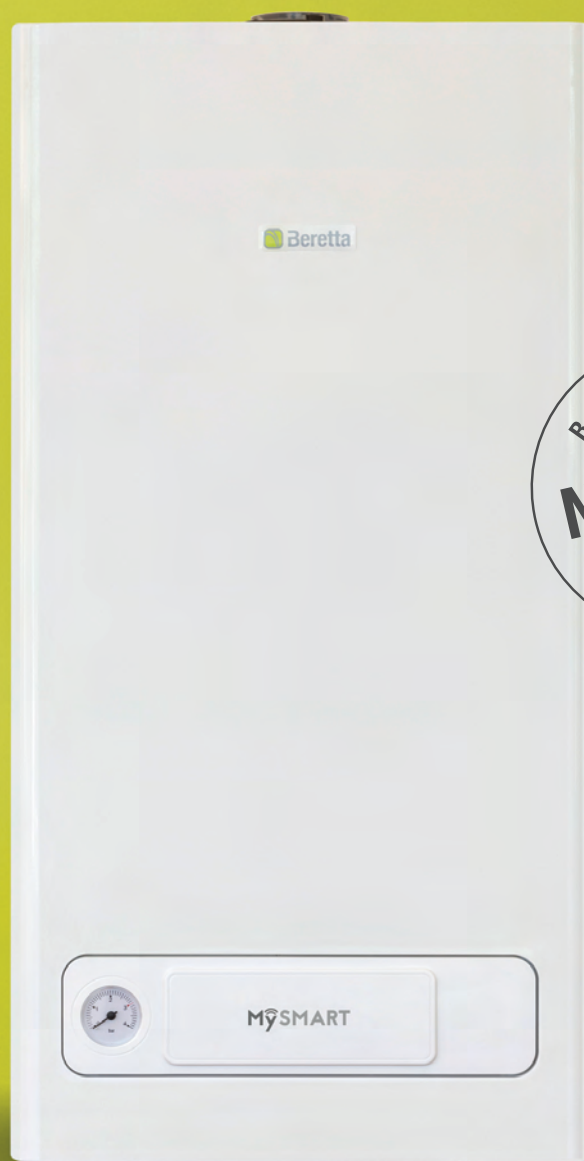

8 Kasko

8 anni di garanzia
convenzionale Beretta inclusa

Murali Condensing

BêSMART
INCLUSO



MYSMART



Forma un sistema in classe A+ senza aggiunta di optional



Comando Comfort BeSMART WiFi incluso di serie



Disponibili APP per gestione da Smartphone e Tablet



Altissima modulazione (fino a 1:10)



Circolatore Flex basso consumo ($EEL \leq 0,20$) con 6m di prevalenza modificabile a 7m



Possibilità di intubamento con l'apposita fumisteria in PP Ø 50



Sdoppiatore Ø 80 mm di serie

QUESTO
E TANTO ALTRO
NELLA PIÙ SMART
DELLE CALDAIE

8 Kasko

*L'unica caldaia
con 8 anni di
garanzia
convenzionale
Beretta inclusa*

BeSMART
INCLUSO



Beretta
Il clima di casa.



SISTEMA IN A+

MySMART forma un Sistema in classe A+, senza aggiunta di ulteriori optional.



TELEGESTIONE

Da remoto, con BeSMART, si può accendere e spegnere la caldaia, modificare le temperature, programmare il cronotermostato settimanale, visualizzare la temperatura di casa.



MODULANTE BANDA 0,5

Il comando Comfort BeSMART, di serie nella caldaia, oltre alla funzione di Comando Remoto ha anche la funzione di Cronotermostato Modulante (banda 0,5 °C).



GESTIONE CON TABLET E SMARTPHONE

Compatibile con Smartphone e Tablet che utilizzano il sistema Android (≥ vers. 3.0) o iOS.



APP SCARICABILI

Disponibili APP compatibili con i sistemi Android (≥ vers. 3.0) e iOS per accensione/spegnimento e gestione di caldaie/impianti da remoto tramite Smartphone e Tablet.



WiFi

Comunicazione WiFi, tra il WiFi Box e il modem router ADSL WiFi di casa per collegarsi ad internet. Possibilità di collegarsi al kit optional modem WiFi per SIM CARD in alternativa al modem ADSL.



RF

Comunicazione in RF (radiofrequenza), tra il Comando Comfort BeSMART e il WiFi Box; Possibilità di connettere in RF max 8 Comandi Comfort BeSMART per gestire fino a 8 diverse zone/ambienti (comunicazione wireless fino a 40 m di distanza).



PROGRAMMAZIONE ORARIA SETTIMANALE RISCALDAMENTO

Programmazione oraria del Riscaldamento in intervalli da 30 minuti e possibilità di scegliere tra diversi programmi preimpostati.



FUNZIONE VACANZE

Per un rapido inserimento del numero dei giorni di ferie in cui far lavorare il generatore per avere una temperatura ambiente ridotta.



TEMPERATURA ESTERNA

Lettura della temperatura da sonda esterna o da internet. Con il WiFi Box connesso al modem ADSL WiFi la temperatura viene letta da internet dopo aver impostato la località sulla APP dello Smartphone o del Tablet.



TEMPERATURA INTERNA

Lettura della temperatura interna di casa, che può essere monitorata tramite APP, anche da Smartphone o Tablet.



FUNZIONE PARTY

Per attivare immediatamente il riscaldamento senza modificare la programmazione oraria.



besmart-home.com

Beretta
Il clima di casa.

BeSMART

IL COMANDO COMFORT
EVOLUTO

*Semplice.
Universale.
Sempre con te.*



*In partenza per la tua casa
di montagna? O di ritorno
da un viaggio di lavoro?*

*Attraverso il tuo
Smartphone o Tablet,
con l'App BeSMART potrai
accendere e spegnere
la caldaia, leggere
la temperatura di
casa e quella esterna
e modificare la
programmazione
oraria del tuo
impianto di
riscaldamento.*

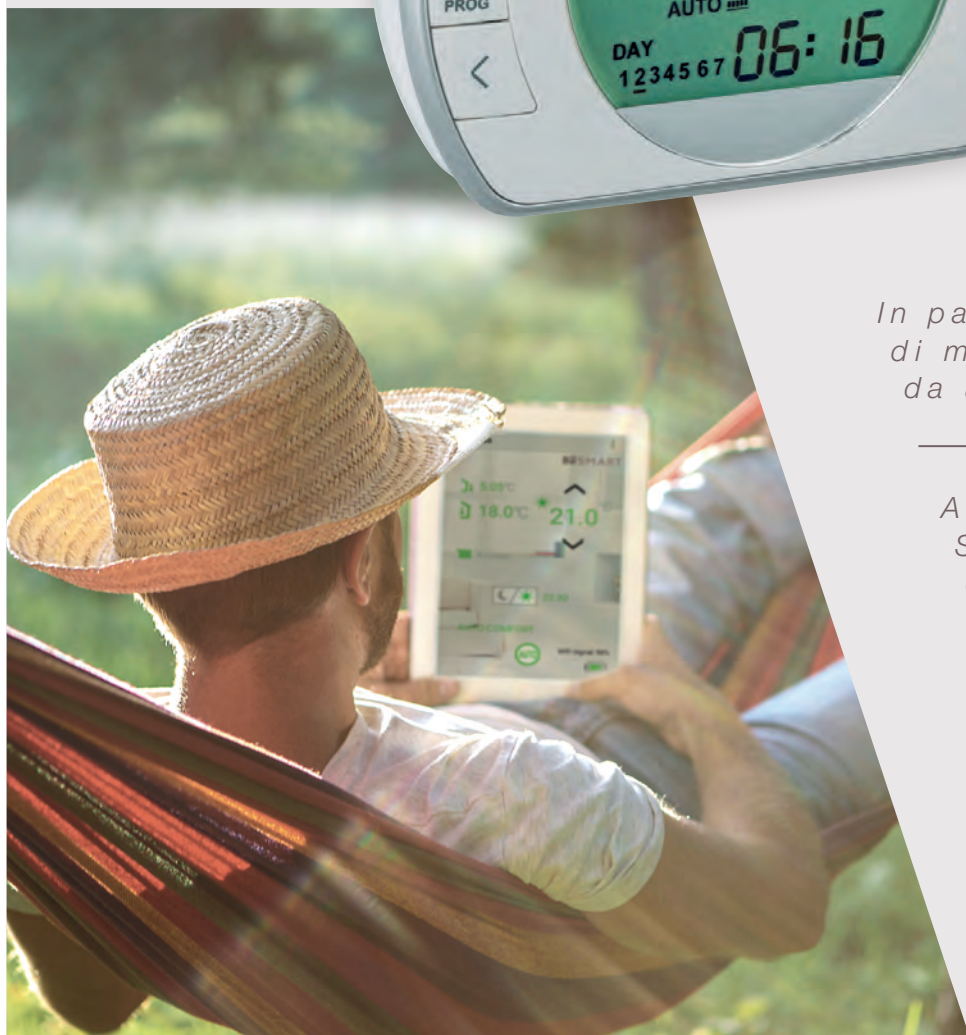



Controllo Remoto di caldaia con funzioni di Cronotermostato Modulante, collegabile al WiFi di casa. Semplice da installare e facile da collegare ad internet. Universale: funzione accendi/spegni. Sempre con te, tramite Smartphone e Tablet.

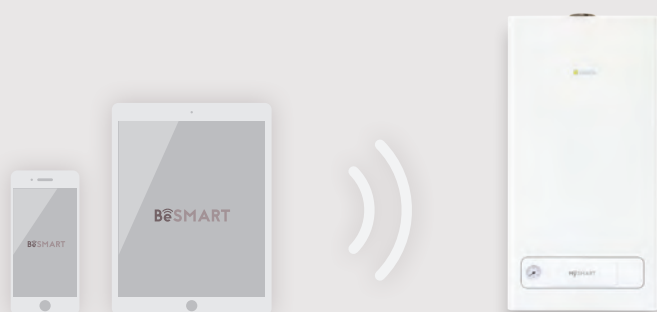

Sarica l'APP da



besmart-home.com

MySMART, gestione intelligente

Il Pannello Comando Comfort BeSMART WiFi, di serie nella caldaia MySMART, è il dispositivo di gestione della caldaia da remoto con funzioni di cronotermostato. Con il kit WiFi Box (serie) è possibile gestire il comfort anche da remoto con Smartphone e Tablet. Semplice e intuitivo permette di regolare i parametri e attivare le numerose funzioni presenti in caldaia. Un ampio display

a cristalli liquidi visualizza tutte le informazioni importanti. Utilizzando i tasti si imposta in modo facile e intuitivo la temperatura dell'acqua di riscaldamento e dell'acqua calda sanitaria e si effettua la programmazione oraria. MySMART, dispone anche della funzione Clima Facile (termoregolazione con sonda esterna di serie).



BeSMART WiFi MOLTO PIÙ DI UN CRONOTERMOSTATO.

Comando Comfort per caldaia e per regolazione ambiente con connessione WiFi inclusa.

COMANDO COMFORT BESMART

SCHEMA 1

COMANDO CALDAIA CON FILI

Comando MODULANTE

È possibile usare il Comando Comfort BeSMART come comando a distanza della caldaia MySMART utilizzando due cavi di collegamento, anche quelli di un vecchio termostato, ottenendo una remotazione completa: stato caldaia, ricezione allarmi, lettura parametri, reset

allarmi. MySMART, il Comando Comfort BeSMART a corredo e la sonda esterna inclusa in caldaia consentono di realizzare, senza aggiunta di ulteriori optional, un sistema in classe A+.



FUNZIONI DI:

- Comando remoto di caldaia
- Cronotermostato settimanale programmabile

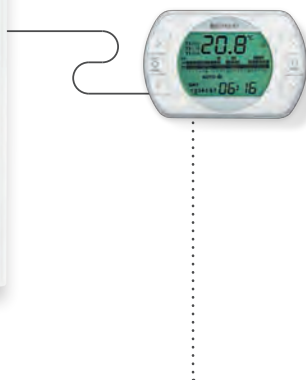

collega i 2 fili contatto OTBus
al Comando Comfort BeSMART

In questo schema, non viene utilizzato il WiFi Box a corredo della caldaia.

Il Comando Comfort BeSMART comunica via cavo con la caldaia MySMART effettuando una regolazione ambiente molto fine: comando modulante con banda 0,5.

COMANDO COMFORT BESMART WIFI

SCHEMA 2

COMANDO CALDAIA IN RF

Comando MODULANTE

È possibile usare il comando Comfort BeSMART WiFi come comando a distanza della caldaia MySMART, installandolo ovunque in casa, grazie alla funzione RF. Il WiFi Box, posizionato vicino alla caldaia, farà da ricevitore RF. In questo modo è possibile una remotazione in casa non vincolata ad una particolare

posizione: stato caldaia, ricezione allarmi in tempo reale, lettura parametri, reset allarmi. MySMART, il Comando Comfort BeSMART WiFi a corredo e la sonda esterna inclusa in caldaia consentono di realizzare, senza aggiunta di ulteriori optional, un sistema in classe A+.



FUNZIONI WIRELESS DI:

- Comando remoto di caldaia
- Cronotermostato settimanale programmabile

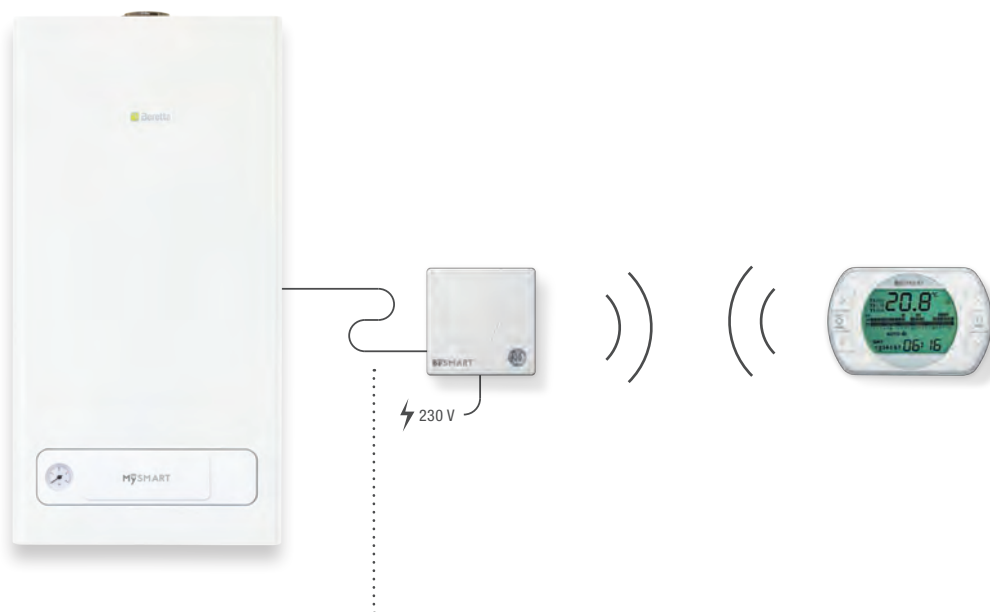

collega i 2 fili contatto OT al WiFi Box

installa il Comando Comfort BeSMART,
alimentato a batteria in casa dove vuoi

In questo schema, il WiFi Box viene utilizzato come ricevitore RF, ma non viene connesso ad un modem ADSL. Il Comando Comfort BeSMART comunica via RF con la caldaia MySMART effettuando una regolazione ambiente molto fine: comando modulante con banda 0,5.

COMANDO COMFORT BESMART WIFI + ADSL

SCHEMA 3

COMANDO CALDAIA DA INTERNET

Comando MODULANTE

Installando il Comando Comfort BeSMART WiFi e connettendo il WiFi Box al modem ADSL di casa, è possibile controllare la caldaia MySMART da Smartphone e Tablet ottenendo una remozione completa: stato caldaia, ricezione allarmi in tempo

reale, lettura parametri, reset allarmi. MySMART e il Comando Comfort BeSMART WiFi a corredo consentono di realizzare, senza aggiunta di ulteriori optional, un sistema in classe A+, grazie alla possibilità di leggere la temperatura esterna da internet.



FUNZIONI ANCHE DA INTERNET DI:

- Comando remoto di caldaia
- Cronotermostato settimanale programmabile

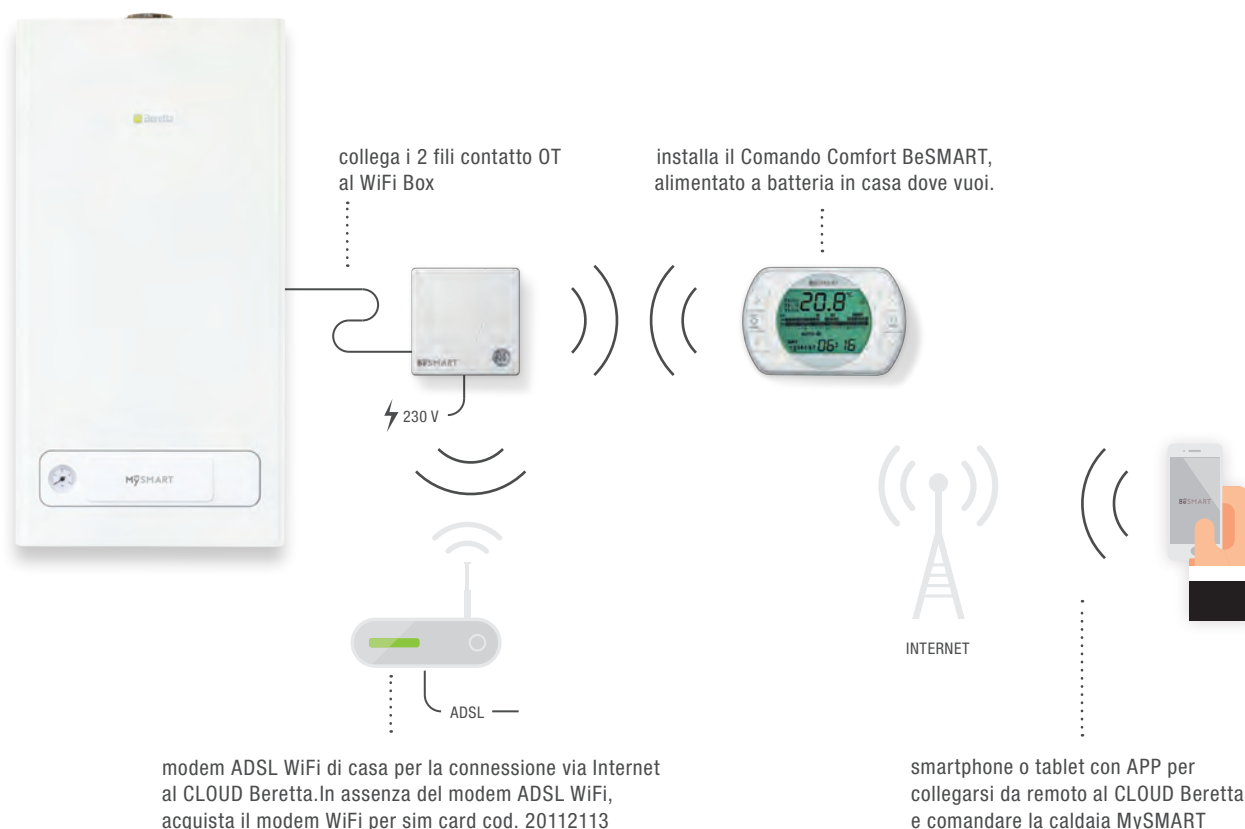

In questo schema, il WiFi Box viene utilizzato sia come ricevitore RF, sia viene connesso al modem ADSL di casa. Il Comando Comfort BeSMART comunica con la caldaia MySMART via RF effettuando una regolazione ambiente molto fine: comando modulante con banda 0,5. Le funzioni del comando Comfort BeSMART sono anche accessibili mediante Smartphone e Tablet, collegati ad internet, utilizzando un'apposita APP scaricabile gratuitamente.

MySMART, la più smart delle caldaie

La nuova caldaia condensing MySMART è progettata seguendo le indicazioni di ecodesign previste dalla Direttiva Europea ErP. MySMART ha una potenza superiore nel funzionamento in sanitario offrendo quindi un maggiore comfort. La caldaia, modello combinato istantaneo, offre di serie il nuovo scambiatore condensante ad accesso frontale con rendimenti migliorati (94% di rendimento stagionale) ed il circolatore FLEX modulante a basso consumo con prevalenza

modificabile fino a 7m. MySMART è compatibile con la nuova fumisteria Ø 50 mm con cui è possibile effettuare intubamenti fino a 7m. Di serie, a corredo di MySMART, viene inserito il Comando Comfort BeSMART con il WiFi Box, la sonda esterna, lo sdoppiatore fumi, la copertura raccordi idraulici, la dima, i rubinetti riscaldamento con filtro, i raccordi idraulici in ottone, i rubinetti gas e sanitario.

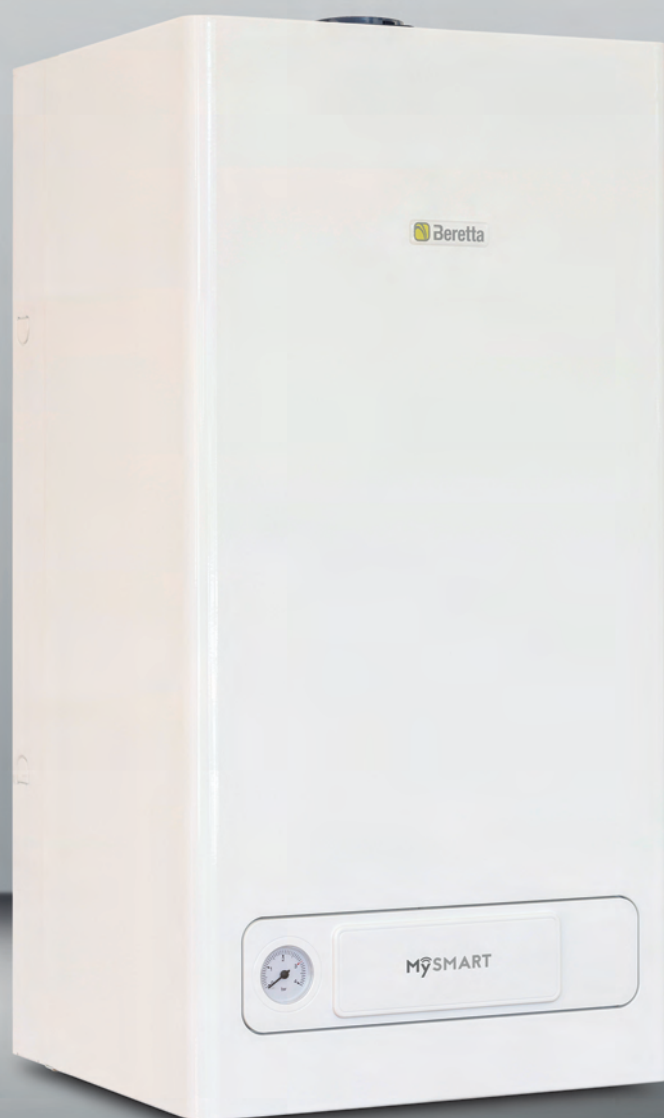

ECODESIGN ED ETICHETTA ENERGETICA

Sistema MySMART: classe A+

Il sistema MySMART, composto dalla caldaia e dal Comando Comfort BeSMART WiFi, è in classe A+ senza aggiungere ulteriori optional. L'entrata in vigore della Direttiva Europea ErP (26.09.2015) prevede che i generatori per la produzione di riscaldamento e acqua calda sanitaria siano classificati attraverso l'apposita etichetta energetica indicante la classe e che, qualora siano venduti insieme ad altri componenti, possano formare un sistema. In questo caso si ricorre ad un'apposita etichetta che evidenzia anche i componenti

inclusi. L'etichettatura obbligatoria fornisce una maggior trasparenza sulle caratteristiche dei prodotti che potranno essere facilmente comparati favorendo l'utente nella ricerca di quelli con efficienza maggiore. Di conseguenza anche con le caldaie si contribuirà con maggiore facilità al raggiungimento dell'obiettivo "20-20-20" fissato per l'anno 2020 che consiste nel: ridurre del 20% le emissioni di gas serra (CO₂), incrementare del 20% l'utilizzo delle energie rinnovabili e ridurre del 20% i consumi energetici nei Paesi della EU.

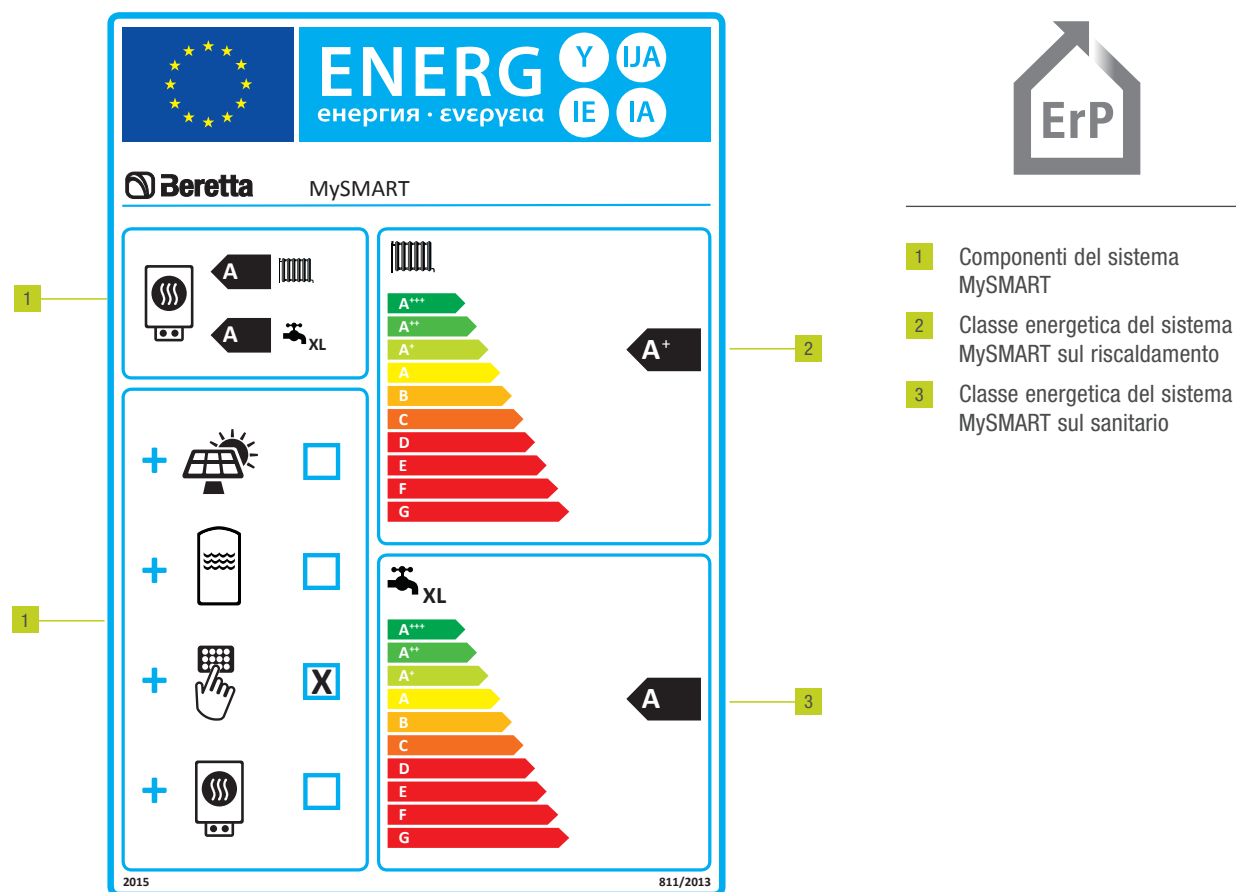

Etichetta di sistema scaricabile dal sito internet Beretta, non inclusa nell'imballo

-
- 1 Componenti del sistema MySMART
 - 2 Classe energetica del sistema MySMART sul riscaldamento
 - 3 Classe energetica del sistema MySMART sul sanitario

LA TECNOLOGIA

he BERETTA HI-EFFICIENCY
L'EFFICIENZA ENERGETICA

Il nuovo scambiatore condensante Beretta ad accesso frontale

La caldaia MySMART è equipaggiata con il nuovo scambiatore condensante Beretta ad accesso frontale. Un innovativo sistema di guide ne consente il movimento a cassetto, rendendo molto più rapido lo smontaggio per la pulizia prevista dalle normative vigenti. La ricerca continua ha consentito a Beretta di ottenere uno scambiatore caratterizzato da un considerevole aumento di prestazioni: 94% di rendimento medio stagionale calcolato secondo la Direttiva Europea ErP. Lo scambiatore nasce da un tubo unico di alluminio,

senza saldature grazie ad un innovativo processo produttivo. L'elevata conduttività termica dell'alluminio, molto superiore a quella dell'acciaio, consente una maggiore uniformità nella distribuzione della temperatura. L'architettura a tubo unico (circuito in serie) permette di avere un'elevata sezione per il passaggio dell'acqua con il vantaggio di ridurre le perdite di carico e di prevenire il deposito di impurità mantenendo lo scambiatore performante nel tempo.

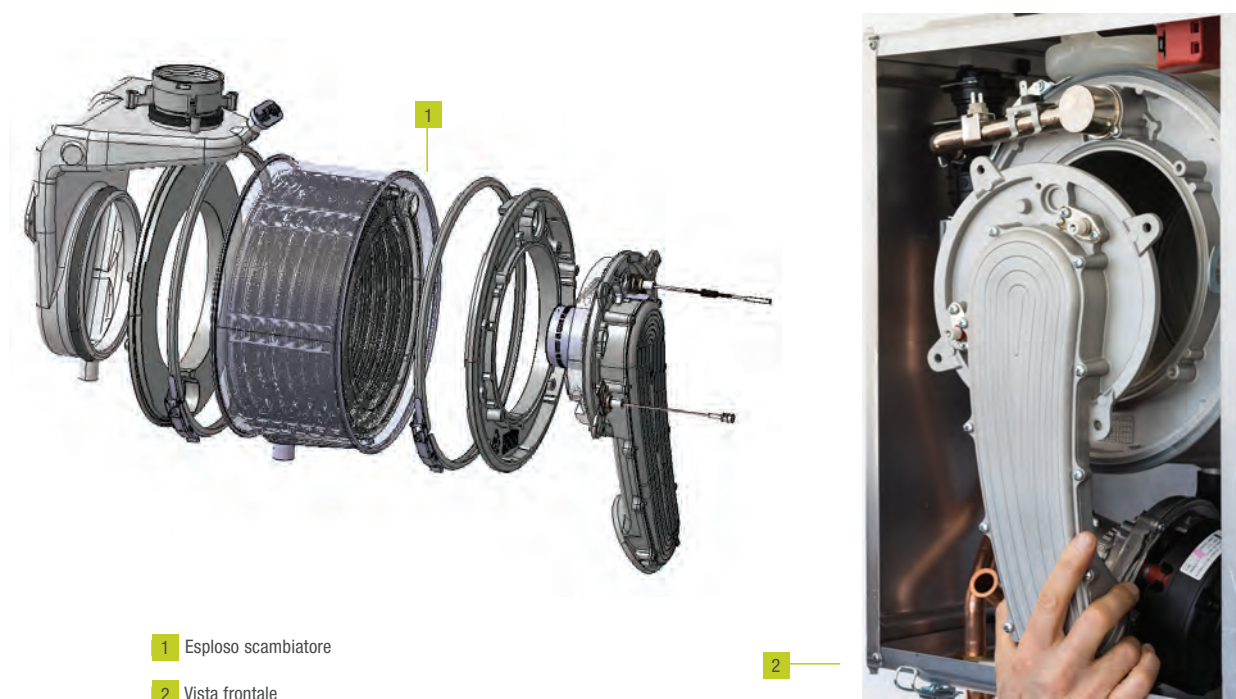

1 Esploso scambiatore

2 Vista frontale

Con il nuovo scambiatore condensante Beretta, le prestazioni di caldaia migliorano fino a raggiungere un rendimento medio stagionale del 94%



Classe energetica di sistema A+
(grazie al comando Comfort BeSMART WiFi di serie)



Classe energetica del riscaldamento A



Classe energetica del sanitario A



Nuovo scambiatore condensante ad accesso frontale



Modulazione 1:10



Circolatore modulante basso consumo (IEE \leq 0,20)
con 6m di prevalenza modificabile a 7m



Intubamento con fumisteria \varnothing 50 mm fino a 7 m

MySMART, l'elegante

La nuova caldaia MySMART si caratterizza per un'estetica particolarmente elegante ed è equipaggiata di display digitale semplice ed intuitivo che rende immediatamente fruibili le informazioni sullo stato

dell'apparecchio. Le moderne manopole ergonomiche permettono di selezionare comodamente tutte le funzioni necessarie all'utilizzo e al settaggio della caldaia.



LEGENDA:

- 1** Idrometro
- 2** Display digitale
- 3** Selettore on/off/estate/inverno/reset/temperatura riscaldamento/attivazione Sistema Clima Amico
- 4** Selettore temperatura acqua calda sanitaria/attivazione preriscaldamento



TECNOLOGIA E VANTAGGI

he BERETTA HI-EFFICIENCY
L'EFFICIENZA ENERGETICA

Nuovo scambiatore condensante
ad accesso frontale

Modulazione 1:10

Ventilatore ad alte prestazioni per
intubare canne fumarie anche con scarichi
Ø 80 mm, Ø 60 mm o Ø 50 mm

Sifone raccogli condensa

Circolatore sincrono modulante basso
consumo ErP- $EEL \leq 0,20$ con sistema
cicli antibloccaggio (prevalenza 6 m
modificabile fino a 7 m)

Valvola 3 vie con sistema cicli
antibloccaggio

Scheda elettronica con funzione
autodiagnostica e protezione antigelo

Guide per l'estrazione a cassetto
dello scambiatore

Brucciore a premiscelazione totale
con basse emissioni:
Classe 5 (UNI EN 483)

Scambiatore sanitario a piastre
con possibilità di preriscaldamento

By-pass sul circuito riscaldamento

Termoregolazione climatica di serie
con sonda esterna

Prese analisi fumi

Vaso espansione da 9 litri

Predisposizione per il kit clapet (optional)
per installazioni con canne fumarie in pressione

Copertura raccordi idraulici di serie



8 **Kasko**

L'unica caldaia con 8 anni di
garanzia convenzionale Beretta inclusa

Circolatori modulanti Flex: prestazioni ottimizzate, basso consumo

MySMART utilizza un circolatore sincrono modulante a basso consumo energetico, come previsto dalla Direttiva Europea ErP. Grazie a questa nuova tecnologia, il motore elettrico del circolatore offre un Indice di Efficienza Energetica minore di 0,20, il che significa consumi elettrici notevolmente ridotti. Il nuovo circolatore lavora proporzionalmente alla potenza erogata dalla caldaia, contribuendo così ad un'ulteriore riduzione dei consumi elettrici. In caso di necessità sull'impianto di riscaldamento, è possibile modificare la prevalenza senza dover ricorrere alla sostituzione del circolatore di serie con uno ad alta prevalenza, da questa caratteristica deriva il nome "Flex".



Prevalenza 6 metri

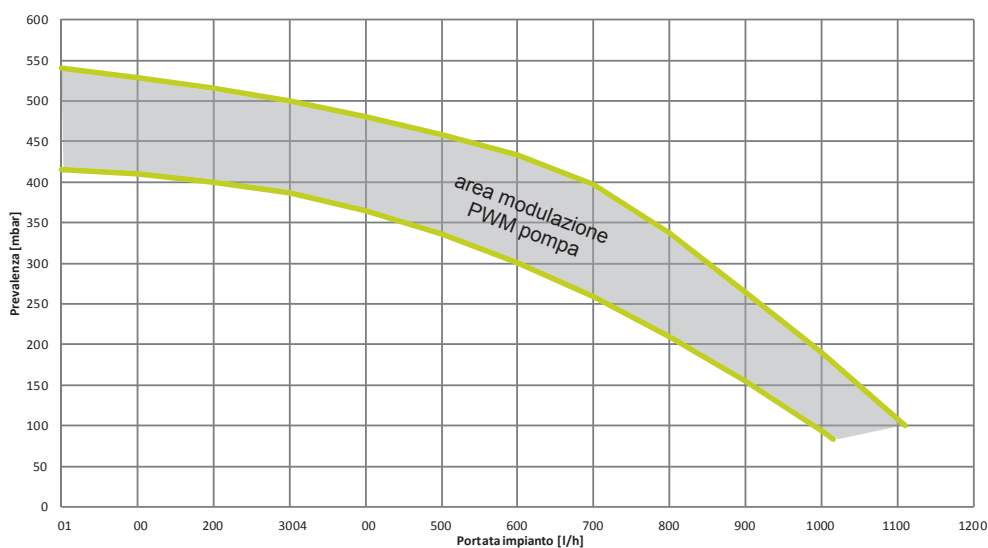

Prevalenza 7 metri

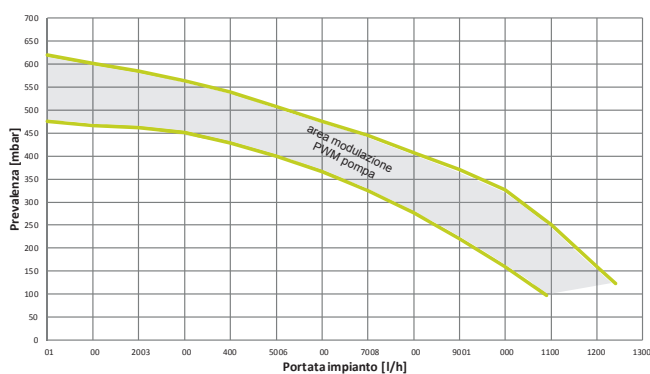

Prevalenza 5 metri

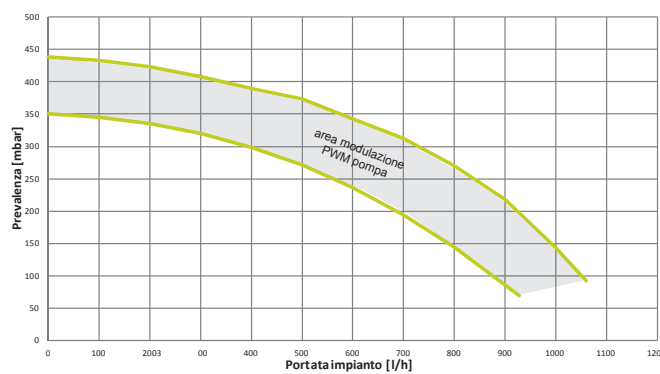

INTUBAMENTO

Intubamento Ø50 - Ø60 - Ø80

Con MySMART è possibile intubare con comodità anche le canne fumarie più "difficili" grazie alla omologazione per fumisteria Ø 50mm che si aggiunge alla tradizionale fumisteria da intubamento Ø 80 mm e Ø 60 mm. I principali condotti della fumisteria da 50mm sono disponibili nel catalogo listino Beretta, mentre i manuali di caldaia forniscono le indicazioni di lunghezza massima.

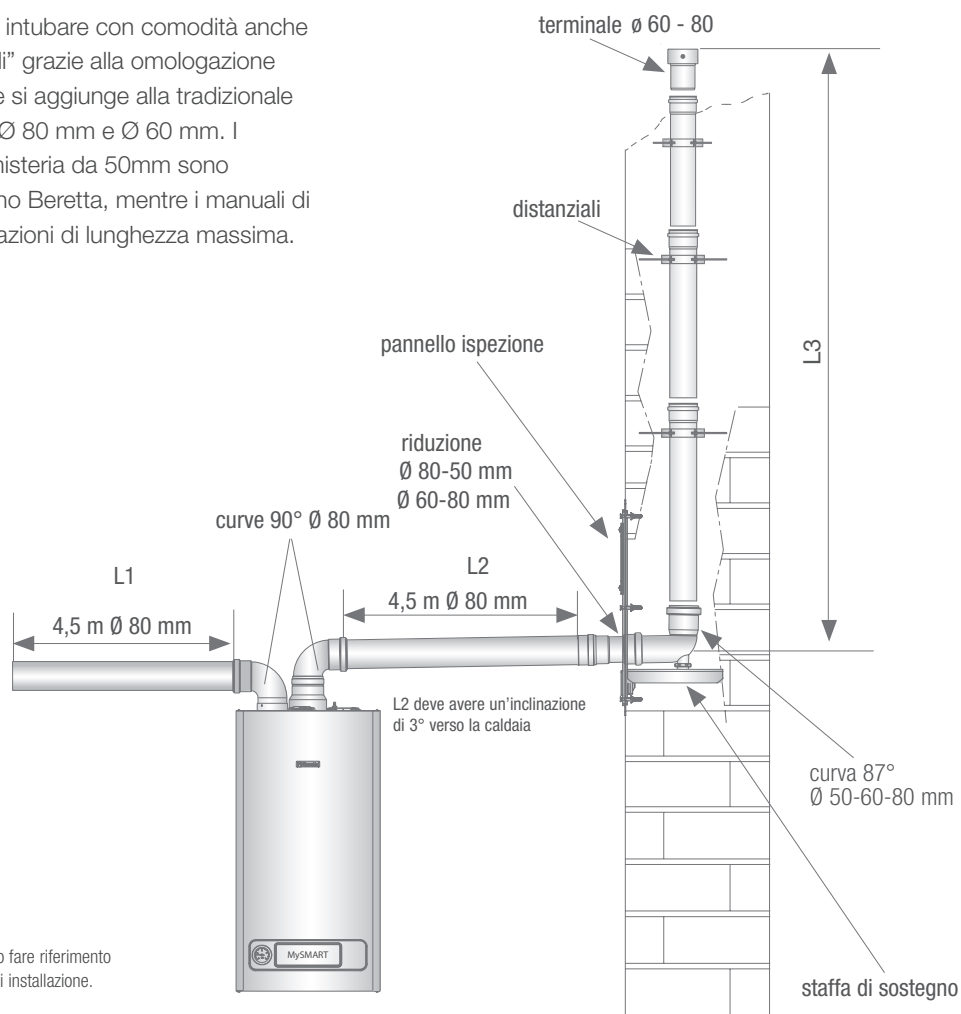

Lo schema è puramente indicativo, tutte le configurazioni di fumisteria devono fare riferimento alle normative vigenti di progettazione e di installazione.

Kit CLAPET

MySMART dispone anche del Kit CLAPET (optional) per le canne fumarie collettive in pressione (installazione possibile secondo la UNI 7129 del 2015).



Kit CLAPET (optional)
per canne fumarie collettive in pressione

LEGENDA:

Impianto:

- L1** 1 curva 90° + 4,5 metri lineari
- L2** 1 curva 90° + 4,5 metri lineari
- L3** con Ø50 fino a 7m; con Ø60 fino a 26m; con Ø80 fino a 140m

DISEGNI TECNICI

he BERETTA HI-EFFICIENCY
L'EFFICIENZA ENERGETICA

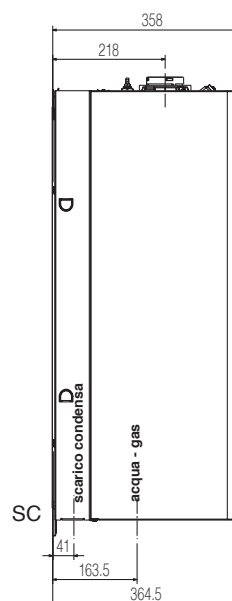
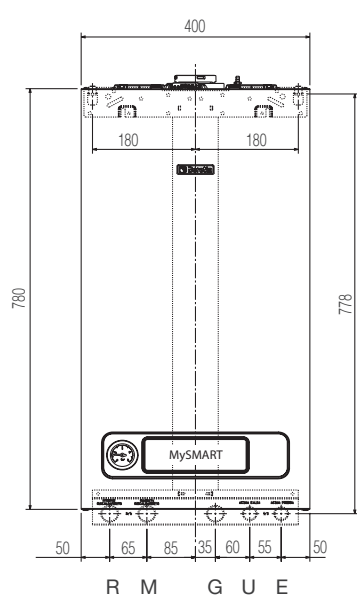

VISTA DALL'ALTO

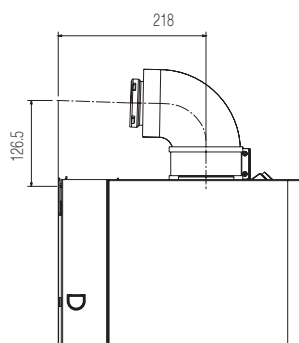
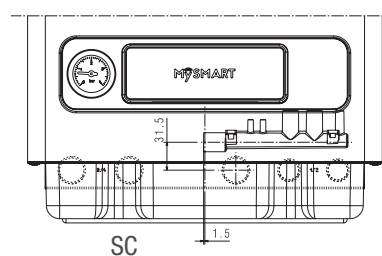
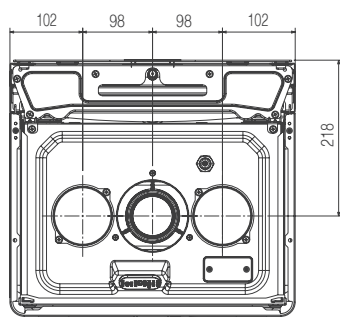

CONDOTTO CONCENTRICO PER
SCARICO FUMI/ASPIRAZIONE ARIA

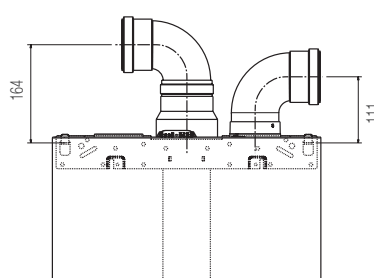

CONDOTTI SDOPPIATI PER
SCARICO FUMI/ASPIRAZIONE ARIA

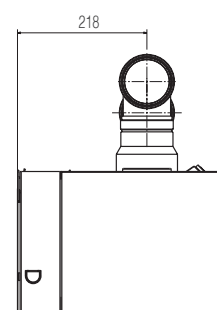

VISTA LATERALE
TUBI SDOPPIATI Ø 80

LEGENDA:

Impianto:

- R Ritorno
- M Mandata
- G Gas

Acqua sanitaria:

- U Uscita
- E Entrata

Scarico condensa: SC

Per tutte le configurazioni di fumisteria fare riferimento alle normative vigenti.

DATI TECNICI

BERETTA HI-EFFICIENCY
L'EFFICIENZA ENERGETICA

CARATTERISTICHE E MODELLI DISPONIBILI	U.D.M.	MySMART 28 C.S.I.
SPECIFICHE ETICHETTA ENERGETICA SECONDO DIRETTIVA EUROPEA ErP		
Efficienza energetica riscaldamento	Classe	A
Efficienza energetica sanitario	Classe	A
Profilo di carico sanitario	-	XL
Rendimento stagionale riscaldamento	%	94
CARATTERISTICHE		
Portata termica nominale riscaldamento / sanitario	kW	20/28
Potenza termica nominale riscaldamento (80 - 60 °C)	kW	19,62
Potenza termica nominale riscaldamento (50 - 30 °C)	kW	21,44
Portata termica ridotta riscaldamento / sanitario	kW	2,80
Rendimento a Pn max - min (80 - 60 °C)	%	98,1 - 98,7
Rendimento a Pn max - min (50 - 30 °C)	%	107,2 - 107,0
Rendimento a carico ridotto 30% (30° ritorno)	%	109,6
Perdite al camino a bruciatore spento	%	0,05
Perdite al camino a bruciatore acceso	%	1,68
NOx	Classe	5
Tensione di alimentazione / frequenza	Volt/Hz	230/50
Potenza elettrica max riscaldamento	Watt	94
Grado di protezione elettrica	IP	X5D
ESERCIZIO RISCALDAMENTO		
Pressione e temperature massime	bar / °C	3 / 90
Capacità vaso espansione	litri	9
ESERCIZIO SANITARIO		
Pressione minima / massima	bar	0,2 - 6
Quantità di acqua calda con $\Delta t = 25^\circ$	litri/min	16,1
Portata minima acqua sanitaria	litri/min	2
COLLEGAMENTI		
Riscaldamento / gas	Ø	3/4"
Sanitario	Ø	1/2"
SISTEMA PER INTUBAMENTO Ø 50 (*)		
Lunghezze max: Ø 80 aspirazione e curva 90°+ scarico e curva 90°	m	4,5 + 4,5
Lunghezza max: Ø 50 in canna fumaria verticale	m	7
SISTEMA PER INTUBAMENTO Ø 60 (*)		
Lunghezze max: Ø 80 aspirazione e curva 90°+ scarico e curva 90°	m	4,5 + 4,5
Lunghezza max: Ø 60 in canna fumaria verticale	m	26
TUBI SCARICO FUMI E ASPIRAZIONE ARIA COASSIALI Ø 60-100		
Lunghezza massima	m	7,8
Perdita per l'inserimento di una curva 90°/45°	m	1,6 / 1,3
TUBI SCARICO FUMI E ASPIRAZIONE ARIA SDOPPIATI Ø 80		
Lunghezza massima	m	50 + 50
Perdita per l'inserimento di una curva 90°/45°	m	1,5 / 1
DIMENSIONI CALDAIA		
Dimensioni caldaia (HxLxP)	mm	780x400x365
Peso netto caldaia	kg	36
Versioni gas disponibili **		MTN

(*) Consultare la scheda tecnica o il manuale per i dettagli e le regolazioni

** Per la trasformazione gas rivolgersi ai nostri Centri Assistenza Tecnica autorizzati

LEGENDA:

C riscaldamento + acqua sanitaria;**S** camera stagna;**I** accensione elettronica, controllo a ionizzazione.



ENTRA E SCOPRI
MySMART

Kasko

8 anni di garanzia convenzionale Beretta inclusa

Per l'adesione e i termini contrattuali del servizio fare riferimento al depliant informativo specifico della Formula Kasko.

Servizio Clienti 199.13.31.31 *

**Sede commerciale: Via Risorgimento, 23 A
23900 - Lecco**

www.berettaclima.it

Beretta si riserva di variare le caratteristiche e i dati riportati nel presente fascicolo in qualunque momento e senza preavviso, nell'intento di migliorare i prodotti. Questo fascicolo pertanto non può essere considerato contratto nei confronti di terzi.

* Costo della chiamata da telefono fisso: 0,15 euro/min. IVA inclusa, da lunedì a venerdì dalle 08.00 alle 18.30, sabato dalle 08.00 alle 13.00.

Negli altri orari e nei giorni festivi il costo è di 0,06 euro/min. IVA inclusa.

Da cellulare il costo è legato all'Operatore utilizzato.

Scarica l'App Berettaclima da:

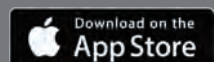

 **Beretta**
Il clima di casa.