

Per il gestore

Istruzioni per l'uso



multiMATIC 700

VRC 700

IT, CHit

Editore/produttore

Vaillant GmbH

Berghauser Str. 40 ■ D-42859 Remscheid
Telefon 021 91 18-0 ■ Telefax 021 91 18-28 10
info@vaillant.de ■ www.vaillant.de

 **Vaillant**

Indice

1	Sicurezza	3
1.1	Indicazioni di avvertenza relative all'uso.....	3
1.2	Avvertenze di sicurezza generali.....	3
1.3	Uso previsto.....	3
2	Avvertenze sulla documentazione.....	4
2.1	Osservanza della documentazione complementare.....	4
2.2	Conservazione della documentazione.....	4
2.3	Validità delle istruzioni	4
3	Panoramica dei prodotti.....	4
3.1	Marcatura CE.....	4
3.2	Struttura del prodotto.....	4
3.3	Targhetta del modello.....	4
3.4	Numero di serie	4
3.5	Funzione di regolazione	4
3.6	Funzione antigelo	5
4	Comando	5
4.1	Struttura di comando	5
4.2	Concetto di utilizzo.....	6
5	Funzioni di comando e visualizzazione.....	7
5.1	Informazioni	8
5.2	Impostazioni.....	10
5.3	Modi operativi	14
5.4	Modi operativi speciali	15
5.5	Messaggi	16
6	Manutenzione ed eliminazione delle anomalie	16
6.1	Cura del prodotto.....	16
6.2	Panoramica guasti.....	16
7	Disattivazione.....	17
7.1	Sostituire la centralina	17
7.2	Riciclaggio e smaltimento.....	17
8	Garanzia e servizio clienti.....	17
8.1	Garanzia	17
8.2	Servizio di assistenza clienti.....	17
9	Dati tecnici.....	18
9.1	Dati tecnici	18
9.2	Dati del prodotto ai sensi della disposizione UE n° 811/2013, 812/2013	18
9.3	Resistenze delle sonde	18
Appendice	19	
A	Panoramica delle funzioni di comando e visualizzazione.....	19
A.1	Modi operativi	19
A.2	Livelli di comando	19
B	Riconoscimento ed eliminazione delle anomalie	24
Indice analitico	25	

1 Sicurezza

1.1 Indicazioni di avvertenza relative all'uso

Classificazione delle avvertenze relative ad un'azione

Le avvertenze relative alle operazioni sono differenziate in base alla gravità del possibile pericolo con i segnali di pericolo e le parole chiave seguenti:

Segnali di pericolo e parole chiave



Pericolo!

Pericolo di morte immediato o pericolo di gravi lesioni personali



Pericolo!

Pericolo di morte per folgorazione



Avvertenza!

Pericolo di lesioni lievi



Precauzione!

Rischio di danni materiali o ambientali

1.2 Avvertenze di sicurezza generali

1.2.1 Installazione solo da parte di tecnici qualificati

L'installazione dell'apparecchio deve essere eseguita solo da un tecnico qualificato e riconosciuto. Il tecnico qualificato si assume anche la responsabilità dell'installazione e della messa in servizio corrette.

1.2.2 Pericolo a causa di un utilizzo errato

A seguito di un comando errato è possibile mettere a rischio se stessi e altre persone e causare danni materiali.

- ▶ Leggere attentamente queste istruzioni e tutta la documentazione complementare, in particolare il capitolo "Sicurezza" e le avvertenze.

1.2.3 Pericolo dovuto a un malfunzionamento

- ▶ Fare attenzione che l'aria possa circolare liberamente intorno alla regolazione e che la regolazione non venga coperta da mobili, tende o altri oggetti.
- ▶ Fare attenzione che tutte le valvole del termosifone nel locale in cui è montata la regolazione siano completamente aperte.

1.2.4 Rischio di un danno materiale causato dal gelo

- ▶ Assicurarsi che in caso di rischi di gelo l'impianto di riscaldamento rimanga sempre in funzione e che tutti gli ambienti siano sufficientemente riscaldati.
- ▶ Nel caso in cui non si possa garantire il funzionamento, far svuotare l'impianto di riscaldamento da un tecnico qualificato.

1.2.5 Danni per umidità e muffe a causa di un ricambio d'aria insufficiente

In ambienti fortemente coibentati con insufficiente ricambio d'aria, possono aversi danni per umidità e muffe.

- ▶ Aerare i locali con regolarità aprendo le finestre e attivare una volta la funzione **Modo areazione** per risparmiare energia.

1.3 Uso previsto

Tuttavia, in caso di utilizzo inappropriato o non conforme alle disposizioni il prodotto e altri beni possono essere danneggiati.

Il prodotto regola un impianto di riscaldamento con Vaillant generatore termico con interfaccia eBUS in base alle condizioni atmosferiche e all'orario.

L'uso previsto comprende:

- Il rispetto delle istruzioni per l'uso del prodotto e di tutti gli altri componenti dell'impianto in allegato
- Il rispetto di tutti i requisiti di ispezione e manutenzione riportate nei manuali.

Qualsiasi utilizzo diverso da quello descritto nel presente manuale o un utilizzo che vada oltre quanto sopra descritto è da considerarsi improprio. È improprio anche qualsiasi utilizzo commerciale e industriale diretto.

Attenzione!

Ogni impiego improprio non è ammesso.

2 Avvertenze sulla documentazione

2 Avvertenze sulla documentazione

2.1 Osservanza della documentazione complementare

- ▶ Attenersi tassativamente a tutti i manuali di servizio allegati ai componenti dell'impianto.

2.2 Conservazione della documentazione

- ▶ Conservare il presente manuale e tutti altri documenti validi per l'ulteriore uso.

2.3 Validità delle istruzioni

Le presenti istruzioni valgono esclusivamente per:

VRC 700 – Codice di articolo

Italia	0020171315
Svizzera	0020171315

VRC 700 – Codice articolo nell'optiWALL installato

Italia	0020197170
--------	------------

3 Panoramica dei prodotti

3.1 Marcatura CE



Con la codifica CE viene certificato che i prodotti con i dati riportati sulla targhetta del modello soddisfano i requisiti fondamentali delle direttive pertinenti in vigore.

La dichiarazione di conformità può essere richiesta al produttore.

3.2 Struttura del prodotto

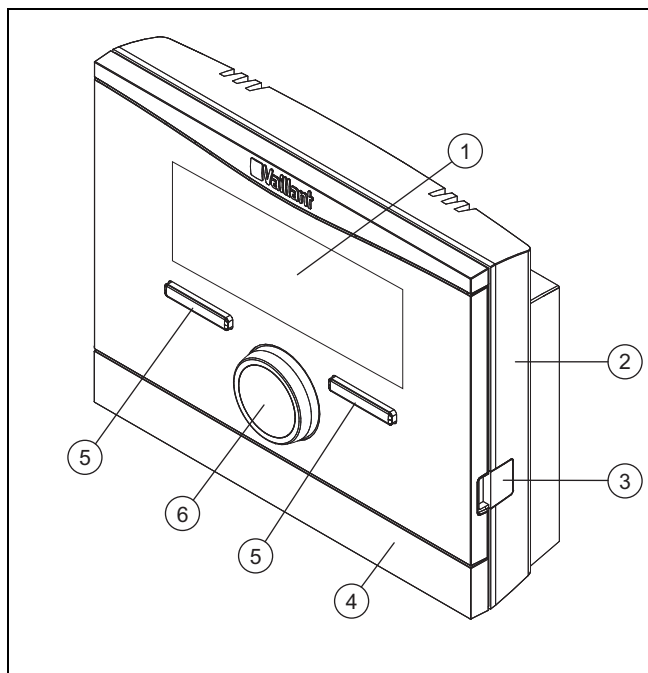

1 Display

2 Supporto a parete

- | | | | |
|---|-------------------------------------|---|--------------------|
| 3 | Presse di diagnostica | 5 | Tasto di selezione |
| 4 | Mascherina per il supporto a parete | 6 | Manopola |

3.3 Targhetta del modello

La targhetta del modello si trova all'interno del prodotto e non è accessibile dall'esterno.

3.4 Numero di serie

Dalla matricola è possibile leggere il numero di articolo a 10 cifre. La matricola può essere letta tramite il **Menu** → **Informazioni** → **Matricola**. Il numero di articolo è riportato nella seconda riga della matricola.

3.5 Funzione di regolazione

Il prodotto regola l'impianto di riscaldamento **Vaillant**, la produzione di acqua calda di un bollitore collegato e l'unità di ventilazione collegata.

Se la centralina è montata in una zona abitativa, è possibile comandare l'impianto di riscaldamento, la produzione di acqua calda e la ventilazione da un'unica zona abitativa.

3.5.1 Impianto di riscaldamento

3.5.1.1 Riscaldamento

La centralina consente di impostare temperature desiderate per i diversi periodi del giorno e per i diversi giorni della settimana.

La centralina effettua la regolazione sulla base delle condizioni atmosferiche rilevate tramite una sonda di temperatura montata all'esterno. La sonda di temperatura misura la temperatura esterna, trasmettendone i valori alla centralina. All'abbassarsi della temperatura esterna, la centralina aumenta la temperatura di mandata dell'impianto di riscaldamento. Se, invece, la temperatura esterna aumenta, la centralina abbasserà la temperatura di mandata. In tale modo, la centralina reagisce alle variazioni della temperatura esterna e mantiene la temperatura ambiente costantemente sul valore desiderato.

3.5.1.2 Raffrescamento

La centralina consente di impostare temperature desiderate per i diversi periodi del giorno e per i diversi giorni della settimana.

La sonda misura la temperatura ambiente e trasmette i valori alla centralina. Quando la temperatura ambiente supera il valore desiderato, la centralina attiva il raffrescamento.

3.5.1.3 Ventilazione

La centralina permette di impostare il livello di ventilazione desiderato e la durata di questa.

3.5.1.4 Zone

In presenza di più zone, la centralina regola le zone disponibili.

Sono necessarie più zone ad esempio se

- in una casa c'è un riscaldamento a pannelli radianti ed un riscaldamento a termosifoni (zone dipendenti).
- in una casa si trovano più unità abitative indipendenti (zone indipendenti).

3.5.2 Produzione di acqua calda

La centralina permette di impostare la temperatura e l'orario per la produzione di acqua calda. L'apparecchio di riscaldamento scalda l'acqua nel bollitore ad accumulo fino alla temperatura impostata. Si possono impostare fasce orarie in cui l'acqua calda deve essere a disposizione nel bollitore ad accumulo.

3.5.3 Ricircolo

Se nell'impianto di riscaldamento è installata una pompa di ricircolo, sarà possibile impostare fasce orarie per il ricircolo. Durante le fasce orarie impostate, l'acqua calda dal bollitore circola verso i rubinetti dell'acqua, ritornando poi al bollitore.

3.6 Funzione antigelo

La funzione antigelo protegge l'impianto di riscaldamento e l'appartamento dai danni provocati dal gelo. La funzione antigelo sorveglia la temperatura esterna.

Se la temperatura esterna

- scende sotto i 4°C, la centralina accende il generatore dopo un ritardo antigelo e regola la temperatura nominale ambiente su almeno 5°C.
- sale sopra i 5°C, la centralina non accende il generatore, ma sorveglia la temperatura esterna.



Avvertenza

Il tecnico qualificato può regolare il tempo di ritardo della protezione antigelo.

4 Comando

4.1 Struttura di comando

4.1.1 Livello per l'utente

Per questo livello non sono necessarie conoscenze particolari. Attraverso una struttura a menu si raggiungono valori solo impostabili o solo leggibili.

4.1.2 Livello per il tecnico qualificato

Attraverso il relativo livello, il tecnico qualificato imposta ulteriori valori dell'impianto di riscaldamento. Le impostazioni possono essere effettuate solo se si dispone di conoscenze specialistiche. Questo livello è pertanto protetto con un codice.

4.1.3 La struttura a menu

La struttura a menu della centralina è suddivisa in quattro livelli. Esistono tre livelli di selezione e uno di impostazione. Dall'indicazione base si accederà al livello di selezione 1

e da lì si accederà alla struttura a menu di un livello più in basso o più in alto. Dal livello di selezione più in basso si accederà al livello di impostazione.

4.1.4 Indicazione di base

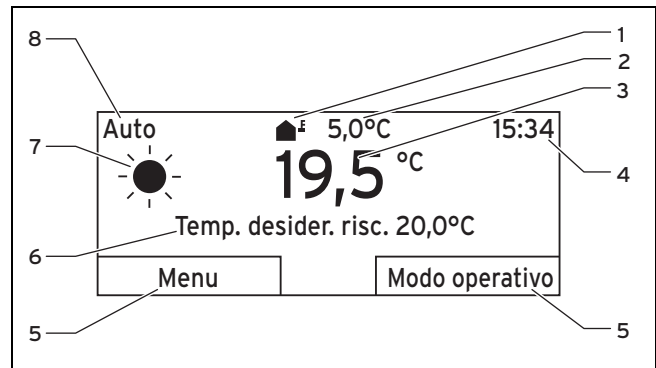

- | | | | |
|---|---|---|--|
| 1 | Simbolo per la temperatura esterna corrente | 5 | Funzione attuale dei tasti di selezione |
| 2 | Temperatura esterna corrente | 6 | Impostazione desiderata (es. Temp. desider. risc.) |
| 3 | Temperatura ambiente corrente | 7 | Simbolo per il modo operativo Auto |
| 4 | Orario | 8 | Modo operativo impostato |

L'indicazione di base visualizza le impostazioni correnti e i valori dell'impianto di riscaldamento. Quando si imposta qualcosa nella centralina, la visualizzazione sul display passa dall'indicazione di base alla visualizzazione della nuova impostazione.

L'indicazione di base compare se

- si preme il tasto di selezione sinistro abbandonando in tal modo il livello di selezione 1.
- non si usa la centralina per oltre 5 minuti.

L'indicazione di base visualizza i dati importanti del riscaldamento, del raffrescamento o della ventilazione e i relativi modi operativi nonché lo stato delle fasce orarie.

Se l'impianto di riscaldamento ha zone indipendenti, il tecnico qualificato può impostare le zone, i cui valori devono comparire nell'indicazione di base.

4.1.4.1 Simboli per il modo operativo Auto

Simbolo	Significato
	Modo riscaldamento: in una fascia oraria impostata
	Modo abbassamento: al di fuori di una fascia oraria impostata

4 Comando

4.1.4.2 Funzione softkey

Ambedue i tasti di selezione hanno una funzione softkey. Le funzioni attualmente valide dei tasti di selezione vengono visualizzate nella riga inferiore del display. A seconda del livello di selezione scelto nella struttura del menu, della voce della lista o del valore, le funzioni dei tasti sinistro al destro possono essere diverse.

Se si preme ad esempio il tasto funzione sinistro, la sua funzione passa da **Menu** a **Indietro**.

4.1.4.3 Menu

Premendo il tasto di selezione sinistro **Menu**, dall'indicazione di base si passa al livello di selezione 1 della struttura a menu.

4.1.4.4 Modo operativo

Premendo il tasto di selezione destro **Modo operativo**, si arriva dall'indicazione di base direttamente alle impostazioni in **Modo operativo**.

4.1.4.5 Impostazione desiderata

A seconda dell'impostazione di base, compare sul display un testo diverso, ad esempio:

- nell'impostazione di base **Riscaldare** compare **Temp. desider. risc.**
- nell'impostazione di base **Raffrescamento** compare **Temp. desider. raffr.**
- nell'impostazione di base **Aerazione** compare **Veloc. aerazione**
- a seconda del modo operativo scelto non compare sul display alcun testo

4.1.5 Livello di selezione

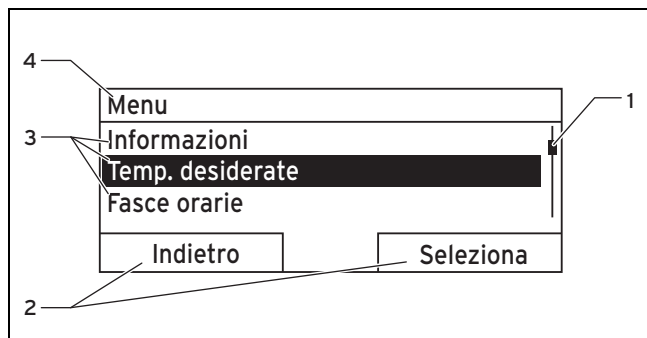

- | | | | |
|---|---|---|---|
| 1 | Barra di scorrimento | 3 | Voci dell'elenco del livello di selezione |
| 2 | Funzioni attuali dei tasti di selezione | 4 | Funzione corrente o livello di selezione |

Attraverso i livelli di selezione si naviga fino al livello di regolazione in cui si desiderano leggere o modificare le impostazioni.

4.1.6 Livello impostazione

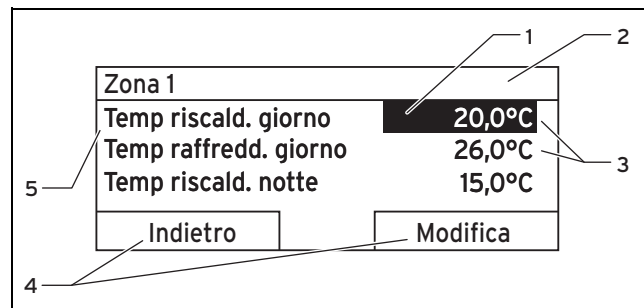

- | | | | |
|---|-------------------------------|---|---|
| 1 | Selezione corrente | 4 | Funzioni attuali dei tasti di selezione |
| 2 | Livello di selezione corrente | 5 | Livello impostazione |
| 3 | Valori | | |

Nel livello di impostazione è possibile selezionare i valori che si desidera leggere o modificare.

4.2 Concetto di utilizzo

La centralina viene comandata con due tasti di selezione e una manopola.

Il display rappresenta un elemento evidenziato con scritta bianca su sfondo nero. Un valore contrassegnato lampeggiante significa che esso può essere modificato.

Non utilizzando la centralina per oltre 5 minuti, sul display ricompare l'indicazione di base.

4.2.1 Esempio: uso in presenza dell'indicazione di base

Dall'indicazione di base è possibile cambiare direttamente la **Temp. desiderata giorno** nel giorno corrente ruotando la manopola.

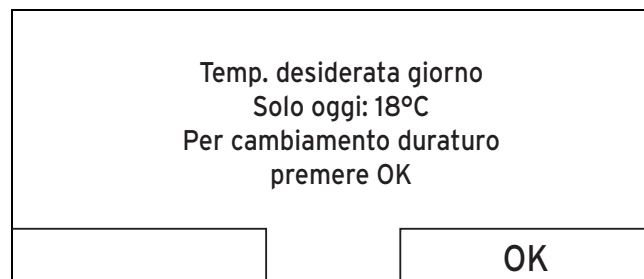

Sul display compare un testo che chiede se si desidera cambiare la **Temp. desiderata giorno** solo per il giorno corrente o in modo duraturo.

4.2.1.1 Modificare la Temp. desiderata giorno per il giorno attuale

- Ruotare la manopola per impostare la temperatura desiderata.
- ◀ Dopo alcuni secondi il display ritorna all'indicazione di base. La temperatura desiderata vale per le prossime sei ore.

4.2.1.2 Modifica della Temp. desiderata giorno in modo permanente

1. Ruotare la manopola per impostare la temperatura desiderata.
2. Premere il tasto di selezione destro **OK**.
 - ◁ Il display passerà all'indicazione base. La modifica della **Temp. desiderata giorno** è stata ora acquisita in modo permanente.

4.2.2 Esempio di modifica contrasto display

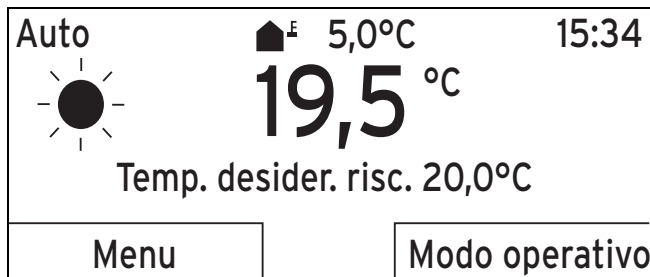

1. Se il display non visualizza l'indicazione di base, premere il tasto di selezione sinistro **Indietro** fino alla comparsa sul display dell'indicazione di base.
2. Premere il tasto di selezione sinistro **Menu**.
 - ◁ La centralina passa al livello di selezione 1.

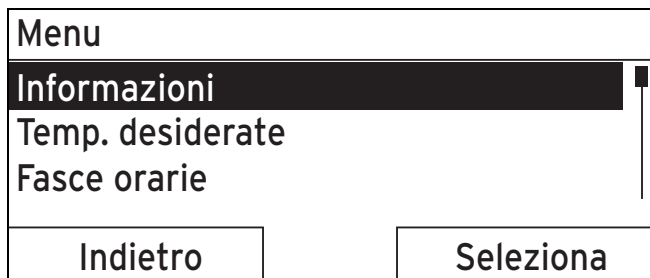

3. Ruotare la manopola fino ad evidenziare la voce **Programmazione base**.

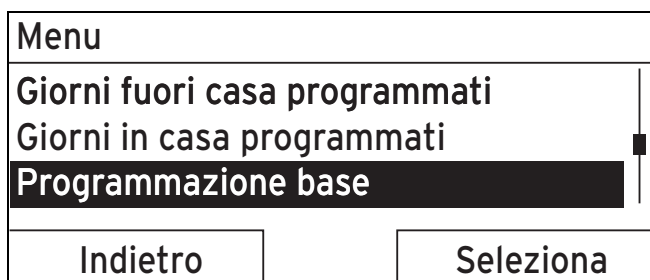

4. Premere il tasto di selezione destro **Seleziona**.
 - ◁ La centralina passa al livello di selezione 2.

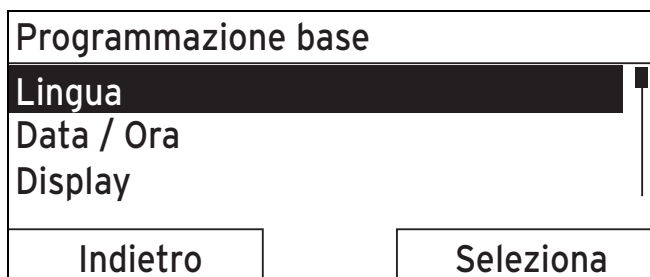

5. Ruotare la manopola fino ad evidenziare la voce **Display**.

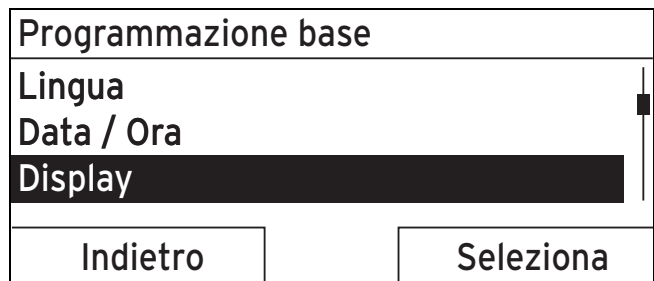

6. Premere il tasto di selezione destro **Seleziona**.
 - ◁ La centralina passa al livello di impostazione **Display**. Il valore impostabile per il **contrasto display** è selezionato.

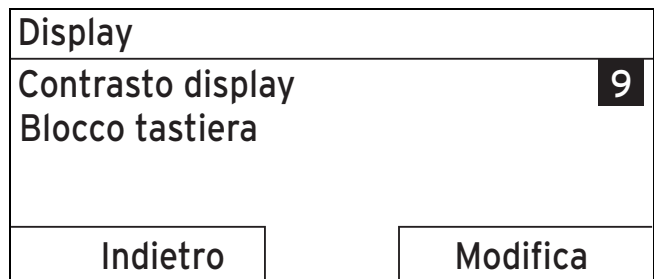

7. Premere il tasto di selezione destro **Modifica**.
 - ◁ Il valore selezionato lampeggia.

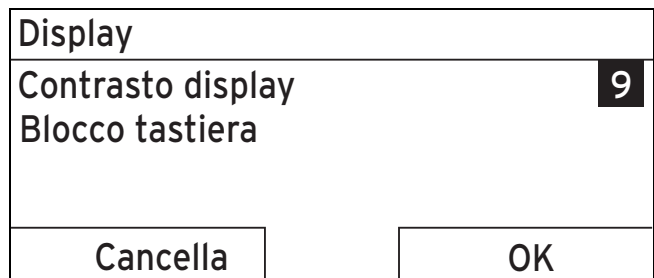

8. Ruotare la manopola per modificare il valore.

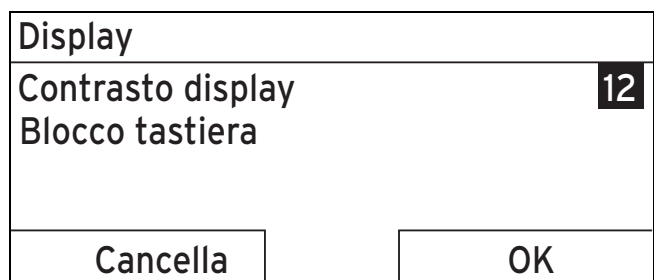

9. Premere il tasto di selezione destro **OK** per confermare la modifica.
 - ◁ La centralina ha salvato il valore modificato.
10. Premere il tasto di selezione sinistro **Indietro** più volte per tornare all'indicazione di base.

5 Funzioni di comando e visualizzazione



Avvertenza

Le funzioni descritte in questo capitolo non sono disponibili per tutte le configurazioni impianto.

5 Funzioni di comando e visualizzazione

Tabella panoramica dei modi operativi e livelli di comando

Modi operativi (→ Pagina 19)

Panoramica dei livelli di comando (→ Pagina 19)

Il percorso indicato all'inizio della descrizione di una funzione informa l'utente su come accedere a tale funzione all'interno della struttura a menu.

La descrizione delle funzioni per **ZONA1** vale come esempio per tutte le zone disponibili.

5.1 Informazioni

5.1.1 Lettura dello stato sistema

Menu → Informazioni → Stato sistema

- Sotto **Stato sistema** si trova un elenco di informazioni con una panoramica dello stato attuale del sistema e delle impostazioni attuali che possono essere modificate.

5.1.1.1 Sistema

Menu → Informazioni → Stato sistema → Stato di errore

- Se non è necessaria la manutenzione e non si sono presentati errori, nello **Stato di errore** del valore **compare ness. err.**. Se è necessaria la manutenzione o si è presentato un errore, nello **Stato di errore** del valore **compare El. errori**. In questo caso il tasto di selezione destro ha la funzione **Display**. Se si preme il tasto di selezione destro **Display** sul display viene visualizzato l'elenco dei messaggi di errore.

Menu → Informazioni → Stato sistema → Pressione acqua

- Con questa funzione è possibile leggere la pressione acqua dell'impianto di riscaldamento.

Menu → Informazione → Stato sistema → Stato sistema

- Questa funzione consente di leggere in quale modo operativo si trova l'impianto di riscaldamento.
- **Standby**: l'impianto di riscaldamento non ha bisogno di energia ed è a riposo.
- **Riscaldam.**: l'impianto di riscaldamento riscalda gli ambienti alla **Temp. desiderata riscaldamento**.
- **Raffredd.**: l'impianto di riscaldamento raffredda gli ambienti alla **Temp. desiderata raffreddamento**.
- **ACS**: l'impianto di riscaldamento riscalda l'acqua calda nel bollitore alla **Temp. desiderata ACS**.

Menu → Informazioni → Stato sistema → Temp. collettore

- Con questa funzione è possibile leggere la temperatura attuale della sonda del collettore.

Menu → Informazioni → Stato sistema → Rendimento solare

- Questa funzione permette di leggere il rendimento solare.

Menu → Informazioni → Stato sistema → Reset rendimento sol.

- Se, con la funzione **Reset resa solare**, si sceglie l'impostazione **Si** e si preme il tasto di selezione destro **Ok**, si resetta il rendimento solare finora accumulato portandolo a 0 kWh.

Menu → Informazioni → Stato sistema → Rendimento ambientale

- Questa funzione permette di leggere il rendimento ambientale cumulato.

Menu → Informazioni → Stato sistema → Reset rendimento ambientale.

- Se con la funzione **Reset rendimento ambientale** si seleziona l'impostazione **si** e si preme il tasto di selezione destro **Ok**, viene resettato a 0 kWh il rendimento ambientale accumulato fino a quel momento.

Menu → Informazioni → Stato sistema → Umid. ambiente corr.

- Questa funzione permette di leggere l'umidità corrente dell'ambiente. La sonda di umidità è integrata nella centralina.

Menu → Informazioni → Stato sistema → Punto rugiada corr.

- Questa funzione permette di leggere il punto di rugiada corrente. Il punto di rugiada indica la temperatura alla quale il vapore acqueo nell'aria condensa sugli oggetti.

Menu → Informazioni → Stato sistema → triVAI

- Questa funzione consente di leggere se la pompa di calore o il riscaldatore aggiuntivo (gas, gasolio o corrente) copre il fabbisogno di energia in un dato momento. Il gestore dell'energia decide in funzione del **triVAI** e dei criteri di comfort, quale generatore termico considerare.

Se il valore letto è maggiore di 1, la pompa di calore è più adatta a coprire il fabbisogno di energia rispetto al riscaldatore aggiuntivo.

5.1.1.2 ZONA1

Menu → Informazioni → Stato sistema → Temp riscald. giorno

- Con questa funzione è possibile regolare la temperatura giorno desiderata per la zona.

Temp. riscald. giorno è la temperatura desiderata durante il giorno o nei locali quando si è in casa (modo giorno).

Menu → Informazioni → Stato sistema → Temp. raffredd. giorno

- Con questa funzione è possibile regolare la temperatura giorno desiderata per la zona.

Temp. raffredd. giorno è la temperatura desiderata durante il giorno o nei locali quando si è in casa (modo giorno).

Menu → Informazioni → Stato sistema → Temp riscald. notte

- Con questa funzione è possibile regolare la temperatura notte desiderata per la zona.

Temp. riscald. notte è la temperatura desiderata durante la notte o nei locali quando non si è in casa (modo notte).

Menu → Informazioni → Stato sistema → Temp. ambiente

- Se la centralina è montata al di fuori del generatore termico, è possibile leggere la temperatura ambiente attuale.

La centralina monta un sensore di temperatura che rileva la temperatura ambiente.

5.1.1.3 Ventilazione

Menu → Informazioni → Stato sistema → Sens. qualità aria 1/2/3

- Questa funzione permette di leggere i valori misurati dal sensore della qualità dell'aria.

Menu → Informazioni → Stato sistema → Umidità aria

- Con questa funzione è possibile leggere l'umidità dell'aria nel vano tecnico dell'unità di ventilazione.

5.1.2 Consumo

Alcuni componenti non supportano il rilevamento del consumo, che compare come totale nel display. Nelle istruzioni dei componenti è indicato se e come i singoli componenti rilevano il consumo.

Menu → Informazioni → Consumo → Mese in corso → Riscaldamento → Energia elettrica

- Questa funzione permette di leggere il consumo elettrico cumulato per il riscaldamento del mese in corso.

Menu → Informazioni → Consumo → Mese in corso → Riscaldamento → Combustibile

- Questa funzione permette di leggere il consumo di combustibile in kWh cumulato per il riscaldamento del mese in corso.

Menu → Informazioni → Consumo → Mese in corso → ACS → Energia elettrica

- Questa funzione permette di leggere il consumo di combustibile in kWh cumulato per l'acqua calda del mese in corso.

Menu → Informazioni → Consumo → Mese in corso → ACS → Combustibile

- Questa funzione permette di leggere il consumo di combustibile in kWh cumulato per l'acqua calda del mese in corso.

Menu → Informazioni → Consumo → Mese precedente → Riscaldamento → Energia elettrica

- Questa funzione permette di leggere il consumo elettrico cumulato per il riscaldamento del mese precedente.

Menu → Informazioni → Consumo → Mese precedente → Riscaldamento → Combustibile

- Questa funzione permette di leggere il consumo di combustibile in kWh cumulato per il riscaldamento dell'ultimo mese.

Menu → Informazioni → Consumo → Mese precedente → ACS → Energia elettrica

- Questa funzione permette di leggere il consumo elettrico cumulato per il riscaldamento del mese precedente.

Menu → Informazioni → Consumo → Mese precedente → ACS → Combustibile

- Questa funzione permette di leggere il consumo di combustibile in kWh cumulato per l'acqua calda del mese precedente.

Menu → Informazioni → Consumo → Storico → Riscaldamento → Energia elettrica

- Questa funzione permette di leggere il consumo elettrico cumulato per il riscaldamento dalla messa in servizio.

Menu → Informazioni → Consumo → Storico → Riscaldamento → Combustibile

- Questa funzione permette di leggere il consumo di combustibile in kWh cumulato per il riscaldamento dalla messa in servizio.

Menu → Informazioni → Consumo → Storico → ACS → Energia elettrica

- Questa funzione permette di leggere il consumo elettrico cumulato per l'acqua calda dalla messa in servizio.

Menu → Informazioni → Consumo → Storico → ACS → Combustibile

- Questa funzione permette di leggere il consumo di combustibile in kWh cumulato per l'acqua calda dalla messa in servizio.

5.1.3 Lettura del diagramma rendimento solare

Menu → Informazioni → Rendimento solare

- Il diagramma sotto **Rendimento solare** visualizza il confronto tra il rendimento mensile solare dell'anno precedente e quello attuale.

Il rendimento complessivo è visibile in basso a destra. Il valore massimo degli ultimi due anni ottenuto in un mese è visibile in alto a destra.

5.1.4 Lettura del diagramma del rendimento ambientale

Menu → Informazioni → Rendimento ambientale

- Il diagramma sotto **Rendimento ambientale** visualizza il confronto tra il rendimento mensile ambientale dell'anno precedente e quello attuale.

Il rendimento complessivo è visibile in basso a destra. Il valore massimo degli ultimi due anni ottenuto in un mese è visibile in alto a destra.

5.1.5 Lettura del diagramma del consumo elettrico

Menu → Informazioni → Consumo elettrico

- Il diagramma sotto **Consumo elettrico** visualizza il confronto tra il consumo di corrente mensile dell'anno precedente e quello attuale.

Il rendimento complessivo è visibile in basso a destra. Il valore massimo degli ultimi due anni ottenuto in un mese è visibile in alto a destra.

5.1.6 Lettura del diagramma del consumo di combustibile

Menu → Informazioni → Consumo di combustibile

- Il diagramma sotto **Consumo di combustibile** visualizza il consumo di combustibile mensile dell'anno precedente e di quello attuale a confronto.

Il rendimento complessivo è visibile in basso a destra. Il valore massimo degli ultimi due anni ottenuto in un mese è visibile in alto a destra.

5.1.7 Lettura del diagramma della resa da recupero di calore

Menu → Informazioni → Recupero calore

5 Funzioni di comando e visualizzazione

- Il diagramma sotto **Recupero calore** visualizza il confronto tra la resa per il recupero di calore dell'anno precedente e quello attuale.

Il rendimento complessivo è visibile in basso a destra. Il valore massimo degli ultimi due anni ottenuto in un mese è visibile in alto a destra.

5.1.8 Leggere i contatti del tecnico qualificato

Menu → Informazione → Dati contatto

- Se durante l'installazione il tecnico qualificato ha registrato il nome della sua società e il suo numero di telefono, questi dati possono essere letti alla voce **Contatti**.

5.1.9 Lettura di matricola e numero di articolo

Menu → Informazioni → Matricola

- Al punto **Matricola** è riportato il numero di matricola della centralina di cui potrebbe aver bisogno il tecnico qualificato. Il numero di articolo è riportato nella seconda riga della matricola.

5.2 Impostazioni

5.2.1 Impostazione delle temperature impostate

Questa funzione permette di impostare le temperature desiderate per la zona e la produzione di acqua calda.

5.2.1.1 Zona

Menu → Temp. desiderate → ZONA1

- Per la zona è possibile regolare diverse temperature desiderate:

Riscaldamento

- Temp. desiderata **Temp. riscald. giorno** è la temperatura desiderata durante il giorno o nei locali quando si è in casa (modo giorno).
- Temp. desiderata **Temp. riscald. notte** è la temperatura desiderata durante la notte o nei locali quando non si è in casa (modo notte).

Raffrescamento

- Temp. desiderata **Temp. raffredd. giorno** è la temperatura desiderata durante il giorno o nei locali quando si è in casa (modo giorno).

5.2.1.2 Produzione di acqua calda

Menu → Temp. impostate → Circuito ACS

- Per il circuito ACS è possibile regolare la temperatura impostata **ACS**.

5.2.2 Impostazione della velocità di ventilazione

Menu → Veloc. aerazione

- Questa funzione permette di impostare la velocità con la quale l'aria viziata dell'ambiente viene sostituita con l'aria esterna.

La velocità di ventilazione **Vel. aeraz. max.giorno** assicura lo scambio dell'aria desiderato negli ambienti durante il giorno o quando si è a casa (Modo giorno). La velocità di ventilazione **Vel. aeraz. max. notte** assicura lo scambio dell'aria desiderato negli ambienti durante la notte o quando non si è a casa (Modo notte). Come l'unità di ventilazione

operi con le velocità di ventilazione è descritto nel manuale di istruzioni di tale apparecchio.

5.2.3 Impostazione del programma orari

5.2.3.1 Visualizzazione delle fasce orarie per un giorno

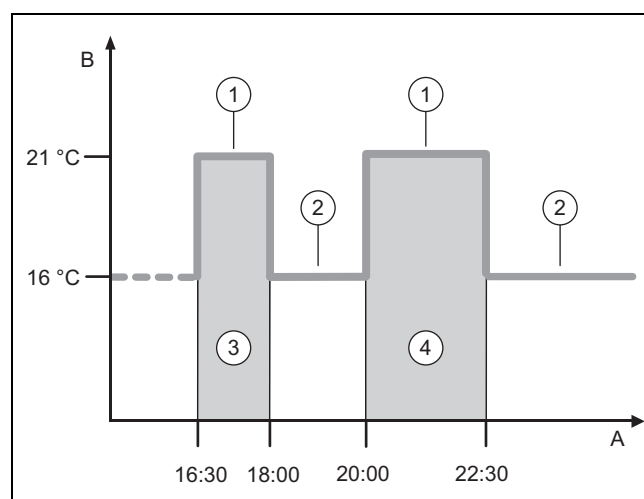

A	Orario	2	Temperatura desiderata
B	Temperatura		Temp riscald. notte
1	Temp. giorno. Riscaldamento	3	Fascia oraria 1
		4	Fascia oraria 2

Con la funzione **Fasce orarie** è possibile regolare le fasce orarie.

Se non sarà stata impostata alcuna fascia oraria, la centralina funzionerà in base alle fasce orarie impostate in fabbrica.

5.2.3.2 Impostazione delle fasce orarie per giorni e blocchi

Per ogni giorno e blocco è possibile definire fino a tre fasce orarie.

Le fasce orarie impostate per un giorno hanno precedenza rispetto a quelle impostate per un blocco.

Temp. riscald. giorno: 21° C

Temp. riscald. notte: 16° C

Intervallo 1: 06.00 - 08.00

Intervallo 2: 16.30 - 18.00

Intervallo 3: 20.00 - 22.30

Entro le fasce orarie la centralina regola la temperatura ambiente sulla **Temp. riscald. giorno** (modo giorno) impostata.

Al di fuori delle fasce orarie la centralina regola la temperatura ambiente sulla **Temp. riscald. notte** (modo notte) impostata.

5.2.3.3 Impostare rapidamente il programma tempi

Se, per es., si desidera una fascia oraria diversa solo per un giorno lavorativo alla settimana, prima di tutto impostare gli orari per l'intero blocco **Lunedì-Venerdì**. Impostare poi le fasce orarie diverse per il giorno lavorativo.

5.2.3.4 Visualizzare e cambiare tempi diversi nel blocco

Lunedì - Domenica	
Intervallo 1:	!! : !! - !! : !!
Intervallo 2:	!! : !! - !! : !!
Intervallo 3:	!! : !! - !! : !!
Indietro	Selezione

Se si visualizza sul display un blocco e se è stata definita una fascia oraria diversa per un singolo giorno all'interno di tale blocco, il display visualizzerà gli orari diversi con !! .

Singoli giorni divergono dal programma tempi Lun - Dom scelto.	
Indietro	OK

Premendo il tasto di selezione destro **Selezione** sul display comparirà un messaggio che informerà l'utente sulle fasce orarie diverse. Non c'è la necessità di adattare gli orari.

Gli orari per il blocco identificato con !! si potranno visualizzare sul display e modificare con il tasto di selezione destro **OK**.

5.2.3.5 Per la zona

Menu → Fasce orarie → ZONA1

- I programmi orari sono efficaci solo con il modo operativo **Modo automatico** (→ Pagina 14). In ogni fascia oraria impostata vale la temperatura desiderata che si è impostata. All'interno delle fasce orarie, la centralina passa a **Modo giorno** e la zona riscalda gli ambienti collegati alla **Temp. riscald. giorno**. Al di fuori di queste fasce orarie, la centralina passa al modo operativo impostato dal tecnico qualificato: Eco o Temperatura notturna.

5.2.3.6 Per la produzione di acqua calda

Menu → Programma tempi → ACS → Produzione ACS

- I programmi tempi per la produzione di acqua calda sono efficaci solo con il modo operativo **Modo automatico**. In ogni fascia oraria impostata vale la temperatura desiderata **Circuito ACS**. Al termine di una fascia oraria la centralina disattiva la produzione di acqua calda fino all'inizio della fascia successiva.

5.2.3.7 Per il raffrescamento

Menu → Fasce orarie → ZONA1: Raffredd.

- I programmi orari hanno effetto solo con il modo operativo **Raffrescamento** e nel modo operativo speciale **Raffreddam. manuale**. In ogni fascia oraria impostata vale la temperatura desiderata regolata con la funzione **Temp. impostate**. All'interno delle fasce orarie, la zona raffredda gli ambienti alla temperatura desiderata **Temp. raffredd. giorno**. Al di fuori di questa fascia oraria il raffrescamento è disattivato.

5.2.3.8 Per il ricircolo

Menu → Programma tempi → ACS → Ricircolo

- I programmi orari per il ricircolo sono efficaci solo con il modo operativo **Modo automatico**. Le fasce orarie impostate stabiliscono gli orari di funzionamento del ricircolo. All'interno delle fasce orarie, il ricircolo è attivato. Al di fuori delle fasce orarie esso è disattivato.

5.2.3.9 Per la ventilazione

Menu → Programma tempi → Aerazione

- I programmi orari sono efficaci solo con il modo operativo automatico **Modo automatico**. In ogni fascia oraria impostata vale la velocità di ventilazione impostata con la funzione **Aerazione**. All'interno della fascia oraria la centralina regola l'unità di ventilazione al massimo su **Vel. aeraz. max. giorno**. Al di fuori della fascia oraria la centralina regola l'unità di ventilazione al massimo su **Vel. aeraz. max. notte**.

5.2.3.10 Per il funzionamento silenzioso

Menu → Programma tempi → Periodo riduzione rumore

- È possibile ridurre la velocità del ventilatore della pompa di calore. Con la riduzione la potenza di riscaldamento è minore, in particolare se la temperatura esterna è bassa. L'efficienza del sistema pompe di calore diminuisce.

5.2.3.11 Per la tariffa energetica

Menu → Programma tempi → Tariffa energetica

- Gli orari per la tariffa energetica dipendono dal gestore elettrico.

5.2.4 Giorni fuori casa programmati

Menu → Programmazione giorni fuori casa

- Questa funzione permette di stabilire un intervallo di tempo con data iniziale e finale e una temperatura per quei giorni che non si trascorrono a casa. Non è così necessario cambiare le fasce orarie per le quali non è stato ad esempio impostato alcun abbassamento della temperatura desiderata per il giorno.
- Il circuito dell'acqua calda non viene scaldato.
- La temperatura precedentemente impostata vale per tutte le zone.
- La ventilazione gira al livello più basso.
- Il raffrescamento è disinserito.

Se la funzione **Giorni fuori casa programmati** è attivata, essa ha precedenza sul modo operativo impostato. Al trascorrere dell'intervallo di tempo stabilito o interrompendo an-

5 Funzioni di comando e visualizzazione

zitempo la funzione, l'impianto di riscaldamento continua a funzionare nel modo operativo predefinito.



Avvertenza

La funzione **Raffredd.** rimane attivata nel caso in cui le disposizioni del Paese lo richiedano. In questo caso il tecnico qualificato imposta l'impianto di riscaldamento in modo che durante la vostra assenza la funzione **Raffredd.** rimanga attivata sulla temperatura desiderata.

5.2.5 Giorni in casa programmati

Menu → Programmazione giorni in casa

- Nell'intervallo di tempo stabilito, l'impianto di riscaldamento opera nel modo operativo **Modo automatico** con le impostazioni per il giorno **Domenica** che sono impostate nella funzione **Programma tempi**. Al trascorrere dell'intervallo di tempo stabilito o interrompendo anzitempo la funzione, l'impianto di riscaldamento continua a funzionare nel modo operativo predefinito.

5.2.6 Selezione della lingua

Menu → Programmazione base → Lingua

- Se la lingua, per es., del tecnico dell'assistenza è diversa da quella impostata, è possibile modificare la lingua con questa funzione.

5.2.6.1 Impostazione della lingua

1. Premere ripetutamente il tasto di selezione sinistro fino alla comparsa dell'indicazione di base.
2. Premere ancora una volta il tasto di selezione sinistro.
3. Ruotare la manopola verso destra fino alla comparsa della linea tratteggiata.
4. Ruotare la manopola di nuovo verso sinistra fino ad aver contrassegnato la seconda voce della lista al di sopra della linea tratteggiata.
5. Premere due volte il tasto di selezione destro.
6. Continuare a ruotare la manopola fino a trovare la lingua desiderata.
7. Premere il tasto di selezione destro.

5.2.7 Impostare la data

Menu → Programmazione base → Data / ora → Data

- Con questa funzione si imposta la data attuale. Tutte le funzioni della regolazione che comprendono una data si riferiscono alla data impostata.

5.2.8 Impostare l'orario

Menu → Programmazione base → Data / ora → Ora

- Con questa funzione si imposta l'orario attuale. Tutte le funzioni della regolazione che comprendono un orario si riferiscono all'orario impostato.

5.2.9 Attivazione della commutazione automatica o manuale dell'ora legale.

Menu → Programmazione base → Data / ora → Estate

- Questa funzione permette di stabilire se la centralina debba passare automaticamente all'ora legale o se tale passaggio debba essere effettuato a mano.

- **Auto**: la centralina passa automaticamente all'ora legale.
- **manuale**: si deve passare manualmente sull'ora legale.



Avvertenza

Con "ora legale" s'intende l'ora legale dell'Europa centrale, che inizia l'ultima domenica di marzo e termina l'ultima domenica di ottobre.

Se il sensore esterno è dotato di un ricevitore DCF77, l'impostazione dell'ora legale è irrilevante.

5.2.10 Regolazione del contrasto del display

Menu → Programmazione base → Display → Contrasto display

- Il contrasto display può essere regolato in base alla luminosità dell'ambiente in modo che il display sia ben leggibile.

5.2.11 Attivazione del blocco tastiera

Menu → Programmazione base → Display → Blocco tastiera

- Con questa funzione si attiva il blocco tastiera. Dopo un minuto senza comando di un tasto o della manopola, si attiva il blocco tastiera e non si può più modificare involontariamente alcuna funzione.

Ad ogni attivazione della centralina sul display compare il messaggio **Blocco tastiera attivo Per sbloccare premere OK per 3 secondi**. Se si preme il tasto OK per 3 secondi, compare l'indicazione di base ed è possibile modificare le funzioni. Il blocco tastiera è nuovamente attivo se per un minuto non si tocca né un tasto né la manopola.

Per eliminare nuovamente in modo permanente il blocco tastiera è necessario prima sbloccare il blocco tastiera, quindi nella funzione **Blocco tastiera** selezionare il valore **Spento**.

5.2.12 Impostazione del display preferito

Menu → Programmazione base → Display → Display preferito

- Con questa funzione è possibile scegliere se nell'indicazione di base debbano essere visualizzati i dati del riscaldamento, del raffrescamento o della ventilazione.

5.2.13 Impostazione dei costi

Per un calcolo corretto, tutte le tariffe devono essere indicate in unità di valuta per kWh.

Se il gestore indica la tariffa gas ed elettrica in unità di valuta per m³, richiedere allora l'esatta tariffa gas ed elettrica in unità di valuta per kWh.

Arrotondare per eccesso o per difetto ad una cifra decimale.

Esempio:

	Costi	Impostazione/fattore
Tariffa riscaldamento supplementare (gas, gasolio, corrente)	11,3 unità di valuta/kWh	113

	Costi	Imposta- zione/fattore
Costo min elettrici (Pompa di calore)	14,5 unità di valuta/kWh	145
Costo max elettrici (Pompa di calore)	18,7 unità di valuta/kWh	187

5.2.13.1 Impostazione della tariffa per il riscaldatore supplementare

Menu → Programmazione base → Costi → Tariffa riscaldatore supplementare

- Il manager del sistema ibrido necessita di questo fattore/valore per un conteggio corretto dei costi.

Per impostare correttamente il fattore/valore, è necessario richiedere quale sia tale tariffa presso il proprio gestore energetico.

5.2.13.2 Impostazione della tariffa elettrica bassa

Menu → Programmazione base → Costi → Tariffa ridotta corrente

- Il manager del sistema ibrido necessita di questo fattore/valore per un conteggio corretto dei costi.

Per impostare correttamente la **Tariffa elettrica bassa** è necessario richiedere quale sia tale tariffa presso il proprio gestore elettrico.

5.2.13.3 Impostare il costo max elettricità

Menu → Programmazione base → Costi → Tariffa alta corrente

- Il manager del sistema ibrido necessita di questo fattore/valore per un conteggio corretto dei costi.

Per impostare correttamente la **Tariffa elettrica alta** è necessario richiedere tale tariffa presso il proprio gestore elettrico.

5.2.14 Impostazione della correzione della temperatura ambiente

Menu → Programmazione base → Offset → Temp. ambiente

- Se la centralina è installata in una zona abitativa, essa può allora visualizzare la temperatura ambiente attuale.

Nella centralina è integrata una sonda per la misura della temperatura ambiente. Con l'offset è possibile correggere il valore della temperatura misurato.

5.2.15 Impostazione dell'offset temperatura esterna

Menu → Programmazione base → Offset → Temperatura esterna

- La sonda esterna della centralina misura la temperatura esterna. Con l'offset è possibile correggere il valore di temperatura misurato.

5.2.16 Modifica del nome delle zone

Menu → Programmazione base → Inserire nome zone

- È possibile modificare a piacere il nome delle zone dato dalla fabbrica. La lunghezza del nome è limitata a 10 caratteri.

5.2.17 Attivazione del recupero di calore

Menu → Impostazioni base → Recupero di calore

- La funzione **Recupero calore** è impostata su **Auto**. Ciò significa che un controllo interno verifica se è opportuno recuperare il calore o se l'aria esterna debba essere convogliata direttamente negli ambienti. Informazioni più precise possono essere trovate nelle istruzioni per l'uso a partire da **recoVAIR.../4**.

Se si è scelto **Attivare**, il recupero di calore viene allora sempre sfruttato.

5.2.18 Impostazione dell'umidità ambiente

Menu → Programmazione base → Umidità ambiente

- Se l'umidità ambiente supera il valore impostato, si attiva allora un deumidificatore collegato. Non appena il valore scende al di sotto di quello impostato, il deumidificatore si spegne.

5.2.19 Resettare e riportare all'impostazione fabbrica

È possibile resettare le impostazioni per il **Programma tempi** o per **Tutto** riportandole all'impostazione fabbrica.

Menu → Programmazione base → Impostazione fabbrica → Programma tempi

- Con **Programma tempi** tutte le impostazioni realizzate nella funzione **Programma tempi** vengono resettate e riportate all'impostazione fabbrica. Tutte le altre impostazioni che comprendono anche gli orari, come per es. **Data/Orario**, rimangono invariate.

Mentre la centralina resetta le impostazioni delle fasce orarie riportandole alle impostazioni di fabbrica, sul display viene visualizzato **in corso**. Successivamente, sul display viene visualizzata l'indicazione di base.



Precauzione!

Pericolo di una malfunzione!

La funzione **Tutto** resetta tutte le impostazioni portandole all'impostazione fabbrica (anche le impostazioni realizzate dal tecnico abilitato). Può succedere che l'impianto di riscaldamento non sia poi più in grado di funzionare.

- Affidare al tecnico qualificato il compito di resettare tutte le impostazioni riportandole alle impostazioni fabbrica.

Menu → Programmazione base → Impostazione fabbrica → Tutto

- Mentre la centralina resetta le impostazioni riportandole alle impostazioni di fabbrica, sul display viene visualizzato **in corso**. Successivamente, sul display viene visualizzata l'Assistenza installazione (che può essere comandata solo dal tecnico abilitato).

5.2.20 Livello di comando per il tecnico qualificato

Il menu installatore è riservato al tecnico abilitato e quindi protetto da un codice di accesso. In questo livello di comando il tecnico qualificato può realizzare le impostazioni necessarie.

5.3 Modi operativi

I modi operativi sono attivabili direttamente da qualsiasi modo, con il tasto di selezione destro **Modo operativo**. Se l'impianto di riscaldamento è dotato di più zone, il modo operativo attivato vale allora solo per la zona predefinita dal tecnico qualificato.

Se sono attivate più zone, tramite il tasto di selezione sinistro **Menu** → **Programmazione base** è possibile impostare per ogni zona un modo operativo separato.

Il percorso indicato all'inizio della descrizione di un modo operativo informa l'utente su come accedervi all'interno della struttura a menu.

5.3.1 Modi operativi per le zone

5.3.1.1 Modo automatico

Modo operativo → **Riscaldare** → **Auto**

Menu → **Programmazione base** → **Modo operativo** → **ZONA1** → **Auto**

- La funzione **Auto** regola la zona in funzione della temperatura desiderata e delle fasce orarie impostate.

Entro le fasce orarie la centralina regola la temperatura ambiente sulla temperatura **Giorno** impostata (Modo giorno).

Al di fuori delle fasce orarie, la centralina regolerà secondo quanto impostato dal tecnico qualificato.

- ECO (regolazione di fabbrica): la funzione di riscaldamento è disattivata e la centralina sorveglia la temperatura esterna. Se la temperatura esterna scende al di sotto dei 3 °C, la centralina, dopo il tempo di ritardo protezione antigelo, attiverà la funzione di riscaldamento e regolerà la temperatura ambiente alla temperatura **Notte** impostata (Modo notte). Nonostante la funzione di riscaldamento sia attiva, il bruciatore è attivo solo in caso di necessità. Se la temperatura esterna sale al di sopra dei 4 °C, la centralina disattiverà la funzione di riscaldamento, ma la sorveglianza della temperatura esterna resterà attiva.
- Temperatura notte: la funzione di riscaldamento è attivata e la centralina regola la temperatura ambiente alla temperatura desiderata **Notte** (Modo notte).

5.3.1.2 Modo riscaldamento

Modo operativo → **Riscaldare** → **Giorno**

Menu → **Programmazione base** → **Modo operativo** → **ZONA1** → **Giorno**

- Il modo operativo **Giorno** regola la zona sulla temperatura desiderata impostata **Giorno** senza considerare le fasce orarie.

5.3.1.3 Modo abbassamento

Modo operativo → **Riscaldare** → **Notte**

Menu → **Programmazione base** → **Modo operativo** → **ZONA1** → **Notte**

- Il modo operativo **Notte** regola la zona sulla temperatura desiderata impostata **Notte** senza considerare le fasce orarie.

5.3.1.4 spento

Modo operativo → **Riscald.** → **spento**

Menu → **Programmazione base** → **Modo operativo** → **ZONA1** → **spento**

- La funzione **Riscaldamento** è disattivata per la zona e la funzione antigelo è attivata.

5.3.2 Modi operativi per la ventilazione

Come l'unità di ventilazione operi con le velocità di ventilazione è descritto nel manuale di istruzioni di tale apparecchio.

5.3.2.1 Modo automatico

Modo operativo → **Aerazione** → **Auto**

- La funzione **Auto** regola la ventilazione in funzione del livello e delle fasce orarie impostate.

All'interno della fascia oraria la centralina regola lo scambio dell'aria con la velocità di ventilazione impostata **Vel. aeraz. max.giorno** (modo giorno).

Al di fuori della fascia oraria la centralina regola lo scambio dell'aria con la velocità di ventilazione impostata **Vel. aeraz. max. notte** (modo notte).

5.3.2.2 Modo riscaldamento

Modo operativo → **Aerazione** → **Giorno**

- Il modo operativo **Giorno** regola lo scambio dell'aria con la velocità di ventilazione impostata **Vel. aeraz. max.giorno** senza considerare le fasce orarie.

5.3.2.3 Modo abbassamento

Modo operativo → **Aerazione** → **Notte**

- Il modo operativo **Notte** regola lo scambio d'aria tramite la velocità di ventilazione impostata **Vel. aeraz. max. notte** senza considerare le fasce orarie.

5.3.3 Modi operativi per la produzione di acqua calda

5.3.3.1 Modo automatico

Menu operativo → **ACS** → **Auto**

- Il modo operativo **Auto** regola la produzione di acqua calda secondo la temperatura desiderata impostata per il **Circuito ACS** e le fasce orarie impostate.

Entro le fasce orarie la produzione di acqua calda è attiva e la temperatura dell'acqua nel bollitore ad accumulazione viene mantenuta sul valore impostato. Al di fuori delle fasce orarie la funzione di produzione di acqua calda è spenta.

5.3.3.2 Modo riscaldamento

Modo operativo → ACS → **Giorno**

- Il modo operativo **Giorno** regola la produzione di acqua calda secondo la temperatura desiderata per il **Circuito ACS** senza considerare le fasce orarie.

5.3.3.3 spento

Modo operativo → ACS → **Giorno**

- La produzione di acqua calda è disinserita e la funzione antigelo è attivata.

5.3.4 Modi operativi per il circolo

Il modo operativo per il ricircolo corrisponde sempre al modo operativo della produzione di acqua calda. Non è possibile impostare un modo operativo diverso.

5.3.5 Modi operativi per il raffrescamento

5.3.5.1 Modo automatico

Modo operativo → **Raffrescamento** → **Auto**

- Il modo automatico regola la zona in funzione della temperatura desiderata e delle fasce orarie impostate.

All'interno delle fasce orarie, la centralina regola la temperatura ambiente sul valore desiderato per la temperatura **Raffredd. giorno** (modo giorno).

Al di fuori delle fasce orarie, la funzione **Raffredd.** è disattivata.

5.3.5.2 Modo riscaldamento

Modo operativo → **Raffrescamento** → **Giorno**

- Il modo operativo **Giorno** regola la zona sulla temperatura desiderata impostata **Raffredd. giorno** senza considerare le fasce orarie.

5.3.5.3 spento

Modo operativo → **Raffreddamento** → **Spento**

- La funzione **Raffredd.** è disattivata.

5.4 Modi operativi speciali

I modi operativi speciali sono attivabili direttamente da qualsiasi modo, con il tasto di selezione destro **Modo operativo**. Se l'impianto di riscaldamento è dotato di più zone, il modo operativo speciale attivato vale allora solo per la zona predefinita dal tecnico qualificato.

Se sono attivate più zone, tramite il tasto di selezione sinistro **Menu** → La **Programmazione base** consente di impostare per ogni zona un modo operativo speciale separato.

Il percorso indicato all'inizio della descrizione di un modo operativo speciale informa l'utente su come accedere a tale modo operativo speciale all'interno della struttura a menu.

5.4.1 Raffrescamento manuale

Modo operativo → **Raffreddam. manuale**

- Se la temperatura esterna è elevata, è allora possibile attivare il modo operativo speciale **Raffreddam. manuale**. Stabilire il numero dei giorni nei quali il modo operativo speciale deve rimanere attivo. Se si attiva il **Raffreddam. manuale**, non è allora possibile contemporaneamente

riscaldare. La funzione **Raffreddam. manuale** ha precedenza sul riscaldamento.

L'impostazione varrà sino a quando il modo operativo speciale resterà attivo. Il modo operativo speciale viene disattivato alla scadenza dei giorni impostati o se la temperatura esterna scende al di sotto di 4 °C.

Se si desidera impostare la temperatura per più zone separatamente, è allora possibile regolare le temperature con la funzione **Temperature desiderate**.

5.4.2 1 giorno in casa

Modo operat. → **1 giorno in casa**

Menu → **Programmazione base** → **Modo operat.** → **ZONA1** → **1 giorno in casa**

- Se si trascorre a casa un giorno della settimana, attivare il modo operativo speciale **1 giorno in casa**. Il modo operativo speciale attiva per un giorno il modo operativo **Modo automatico** con le impostazioni per il giorno **Domenica** che sono state impostate nella funzione **Fasce orarie**.

Il modo operativo speciale verrà disattivato automaticamente alle ore 24:00, oppure potrà essere interrotto anzitempo. Dopo di ciò, l'impianto di riscaldamento tornerà a funzionare nel modo operativo predefinito.

5.4.3 1 giorno fuori casa

Modo oper. → **1 giorno fuori casa**

Menu → **Programmazione base** → **Modo operat.** → **ZONA1** → **1 giorno fuori casa**

- Se ci si assenta per un giorno da casa, attivare il modo operativo speciale **1 giorno fuori casa**. Il modo operativo speciale regolerà la temperatura ambiente alla temperatura desiderata **Notte**.

La produzione di acqua calda e il ricircolo sono disattivati, la funzione di protezione antigelo è attiva.

Il modo operativo speciale verrà disattivato automaticamente alle ore 24:00, oppure potrà essere interrotto anzitempo. Dopo di ciò, l'impianto di riscaldamento tornerà a funzionare nel modo operativo predefinito.

La ventilazione è attivata ed opera alla velocità minima.

5.4.4 Ventilazione singola

Modo operativo → **1 x arieggiamento**

Menu → **Programmazione base** → **Modo operativo** → **ZONA1** → **1 x arieggiamento**

- Se si desidera disattivare la zona durante la ventilazione degli spazi abitativi, attivare il modo operativo speciale **1 x arieggiamento**.

Il modo operativo speciale disattiverà la zona per 30 minuti. La funzione antigelo sarà attiva; la produzione di acqua calda ed il ricircolo resteranno attivati.

L'aerazione è attivata e opera alla velocità massima.

Il modo operativo speciale verrà disattivato automaticamente al termine dei 30 minuti, oppure potrà essere interrotto anzitempo. Dopo di ciò, l'impianto di riscaldamento tornerà a funzionare nel modo operativo predefinito.

6 Manutenzione ed eliminazione delle anomalie

5.4.5 Modo party

Modo operativo → Party

Menu → Programmazione base → Modo operativo → ZONA1 → Party

- Se si desidera attivare temporaneamente la zona, la produzione dell'acqua calda, la ventilazione e il ricircolo, attivare il modo operativo speciale **Party**.

Il modo operativo speciale regolerà la temperatura ambiente alla temperatura desiderata **Giorno** e in base alle fasce orarie impostate.

Il modo operativo speciale si disattiva dopo sei ore o se viene interrotto anzitempo. Dopo di ciò, l'impianto di riscaldamento tornerà a funzionare nel modo operativo predefinito.

5.4.6 Carica singola bollitore

Modo operativo → Carica singola bollitore

- Se la produzione dell'acqua calda è stata disattivata o se si necessita di acqua calda al di fuori di una fascia oraria, attivare il modo operativo speciale **Carica singola bollitore**.

Il modo operativo speciale riscalda l'acqua nel bollitore una volta fino al raggiungimento della temperatura desiderata **Circuito ACS** o se esso viene interrotto anzitempo. Dopo di ciò, l'impianto di riscaldamento tornerà a funzionare nel modo operativo predefinito.

5.4.7 Sistema spento (antigelo attivo)

Modo operat. → Sistema spento (antigelo attivo)

- La funzione di riscaldamento, il circuito dell'acqua calda e il raffrescamento sono disattivati. La funzione antigelo è attivata.

Il ricircolo è disattivato.

La ventilazione è attivata ed opera alla velocità minima.

5.5 Messaggi

5.5.1 Messaggio di manutenzione

Se occorre un intervento di manutenzione, la centralina visualizzerà  sul display.

Per evitare guasti o danni all'impianto di riscaldamento, osservare il messaggio di manutenzione:

- ▶ Se il manuale di servizio dell'apparecchio visualizzato contiene un'istruzione per la manutenzione indicata dal messaggio, eseguire allora la manutenzione in modo opportuno.
- ▶ Se il manuale di servizio dell'apparecchio visualizzato non contiene alcuna istruzione per la manutenzione indicata dal messaggio informare un tecnico qualificato.

Potranno comparire i seguenti messaggi di manutenzione:

- **Assistenza Generatore 1** (generatore termico, pompa di calore)
- **Assistenza Generatore 2** (generatore termico, pompa di calore)
- **Assistenza** (dell'impianto di riscaldamento)
- **Mancanza d'acqua generatore 1** (generatore termico, pompa di calore)
- **Mancanza d'acqua generatore 2** (generatore termico, pompa di calore)

- **Mancanza d'acqua modulo agg.** (pompa di calore)
- **Manutenzione unità di ventilazione**

5.5.2 Messaggio di errore

Se nell'impianto di riscaldamento compare un errore, sul display compare  con un messaggio di errore. Il tecnico qualificato deve eliminare i guasti o riparare l'impianto di riscaldamento, diversamente si possono verificare danni materiali o l'arresto dell'impianto.

- ▶ Avvisare un tecnico qualificato.

Se si desidera vedere nuovamente l'impostazione di base sul display, premere il tasto di selezione sinistro **indietro**.

I messaggi di errore attuali si potranno leggere in **Menu** → **Informazioni** → **Stato sistema** → **Stato di errore**. In presenza di un messaggio di errore per l'impianto di riscaldamento, il livello di impostazione **Stato di errore** indica il valore **EI. errori**. Il tasto di selezione destro ha la funzione **Visualizza**.

6 Manutenzione ed eliminazione delle anomalie

6.1 Cura del prodotto



Precauzione!

Rischio di danni materiali a causa di un uso di detergenti inadatti!

- ▶ Non utilizzare spray, sostanze abrasive, detergenti, solventi o detergenti che contengano cloro.

- ▶ Pulire il rivestimento con un panno umido e poco sapone esente da solventi.

6.2 Panoramica guasti

Riconoscimento ed eliminazione delle anomalie (→ Pagina 24)

Se sul display compare il messaggio di errore **Funzionamento limitato / Protezione comfort non attivo**, significa che la pompa di calore è in avaria e la centralina va in funzionamento di emergenza. Il riscaldatore aggiuntivo alimenta ora l'impianto di riscaldamento con energia termica. All'installazione, il tecnico qualificato ha ridotto la temperatura per il funzionamento di emergenza. Si avvertirà che l'acqua calda e il riscaldamento non diventano molto caldi.

Fino all'arrivo del tecnico qualificato, si possono selezionare le seguenti impostazioni tramite manopola:

- **Non attivo:** la centralina è in funzionamento di emergenza, riscaldamento e acqua calda sono solo moderatamente caldi
- **Riscald.:** il riscaldatore aggiuntivo assume il modo riscaldamento, riscaldamento caldo, acqua calda fredda
- **ACS:** il riscaldatore aggiuntivo assume il funzionamento con acqua calda, acqua calda riscaldata, riscaldamento freddo
- **ACS + risc.:** il riscaldatore aggiuntivo assume il funzionamento riscaldamento e acqua calda, riscaldamento e acqua calda caldi

Il riscaldatore aggiuntivo non è efficiente quanto la pompa di calore, quindi la produzione di calore esclusivamente con il riscaldatore aggiuntivo è costosa.

Se si desiderano effettuare delle impostazioni sulla centralina, cliccare su **Indietro** e sul display compare l'indicazione di base. Dopo 5 minuti senza comando, sul display viene visualizzato di nuovo il messaggio di errore.

7 Disattivazione

7.1 Sostituire la centralina

Se è necessario sostituire la centralina dell'impianto di riscaldamento, questo deve essere messo fuori servizio.

- Far effettuare questi lavori da un tecnico qualificato.

7.2 Riciclaggio e smaltimento

- Incaricare dello smaltimento dell'imballo del prodotto l'azienda che lo ha installato.



Se il prodotto è contrassegnato con questo simbolo:

- In questo caso non smaltire il prodotto con i rifiuti domestici.
- Conferire invece il prodotto in un punto di raccolta per apparecchi elettrici o elettronici usati.



Se il prodotto è munito di batterie contrassegnate con questo simbolo, è possibile che le batterie contengano sostanze dannose per la salute e per l'ambiente.

- In questo caso smaltire le batterie in un punto di raccolta per batterie usate.

8 Garanzia e servizio clienti

8.1 Garanzia

Validità: Svizzera

La garanzia del costruttore ha valore solo se l'installazione è stata effettuata da un tecnico abilitato e qualificato ai sensi della legge. L'acquirente dell'apparecchio può avvalersi di una garanzia del costruttore alle condizioni commerciali Vaillant specifiche del paese di vendita e in base ai contratti di manutenzione stipulati.

I lavori coperti da garanzia vengono effettuati, di regola, unicamente dal nostro servizio di assistenza.

Validità: Italia

Vaillant Group Italia S.p.A. garantisce la qualità, l'assenza di difetti e il regolare funzionamento degli apparecchi Vaillant, impegnandosi a eliminare ogni difetto originario degli apparecchi a titolo completamente gratuito nel periodo coperto dalla Garanzia.

La Garanzia all'acquirente finale dura due anni alla data di consegna dell'apparecchio.

La Garanzia opera esclusivamente per gli apparecchi Vaillant installati in Italia e viene prestata da Vaillant Group Italia S.p.A., i cui riferimenti sono indicati in calce, attraverso la propria Rete di Assistenza Tecnica.

Sono esclusi dalla presente Garanzia tutti i difetti che risultano dovuti alle seguenti cause:

- manomissione o errata regolazione
- condizioni di utilizzo non previste dalle istruzioni e avvertenze del costruttore
- utilizzo di parti di ricambio non originali
- difettosità dell'impianto, errori di installazione o non conformità dell'impianto rispetto alle istruzioni e avvertenze ed alle Leggi, e ai Regolamenti e alle Norme Tecniche applicabili.
- errato uso o manutenzione dell'apparecchio e/o dell'impianto
- comportamenti colposi o dolosi di terzi non imputabili a Vaillant Group Italia S.p.A.
- occlusione degli scambiatori di calore dovuta alla presenza nell'acqua di impurità, agenti aggressivi e/o incrostanti
- eventi di forza maggiore o atti vandalici

Vaillant Group Italia S.p. A. non si fa carico del costo di ponteggi che dovessero rendersi utili per operare in sicurezza sul prodotto oggetto della garanzia.

La Garanzia Convenzionale lascia impregiudicati i diritti di legge dell'acquirente.

8.2 Servizio di assistenza clienti

Validità: Svizzera

Vaillant GmbH (Schweiz)
Riedstrasse 12
CH-8953 Dietikon 1
Schweiz, Svizzera, Suisse

Postfach 744
CH-8953 Dietikon 1
Schweiz, Svizzera, Suisse

Tel.: 044 744 29-29

Fax: 044 744 29-28

Validità: Svizzera

Vaillant Sàrl
Rte du Bugnon 43
CH-1752 Villars-sur-Glâne
Schweiz, Svizzera, Suisse

Service après-vente tél.: 026 409 72-17

Service après-vente fax: 026 409 72-19

Validità: Italia

I Centri di Assistenza ufficiali Vaillant sono formati da tecnici qualificati e sono istruiti direttamente da Vaillant sui prodotti.

I Centri di Assistenza ufficiali Vaillant utilizzano inoltre solo ricambi originali.

Contatti il Centro di Assistenza ufficiale Vaillant più vicino chiamando il numero verde 800-088766 oppure consultando il sito www.vaillant.it

9 Dati tecnici

9 Dati tecnici

9.1 Dati tecnici

max. tensione di esercizio	24 V
Assorbimento di corrente	< 50 mA
Sezione cavi di collegamento	0,75 ... 1,5 mm ²
Grado di protezione	IP 20
Classe di protezione	III
Max. temperatura ambiente ammessa	0 ... 60 °C
Umid. ambiente corr.	35 ... 95 %
Altezza	115 mm
Larghezza	147 mm
Profondità	50 mm

9.2 Dati del prodotto ai sensi della disposizione UE n° 811/2013, 812/2013

Negli apparecchi con centraline integrate e azionate in base alle condizioni atmosferiche, l'efficienza del riscaldamento dei locali legata alla stagione comprende, oltre alla funzione termostato attivabile, anche il fattore di correzione della classe tecnologica VI. In caso di disattivazione di questa funzione è possibile che si verifichi uno scostamento dell'efficienza del riscaldamento locali legata alla stagione.

Classe del regolatore della temperatura	VI
Contributo all'efficienza energetica stagionale del riscaldamento ambiente η_s	4,0 %

9.3 Resistenze delle sonde

Temperatura (°C)	Resistenza (ohm)
-25	2167
-20	2067
-15	1976
-10	1862
-5	1745
0	1619
5	1494
10	1387
15	1246
20	1128
25	1020
30	920
35	831
40	740

Appendice

A Panoramica delle funzioni di comando e visualizzazione



Avvertenza

Le funzioni indicate nella panoramica dei modi operativi e in quella dei livelli di comando non sono disponibili per tutte le configurazioni sistema.

A.1 Modi operativi

Modo operativo	Impostazione	Regolazione di fabbrica
Modo operativo		
Riscaldamento	Spento, Auto, Giorno, Notte	Auto
Raffreddamento	Spento, Auto, Giorno	Auto
Aerazione	Auto, Giorno, Notte	Auto
ACS	Spento, Auto, Giorno	Auto
Modo operativo speciale		
Raffreddamento manuale	Attivo	–
1 giorno in casa	Attivo	–
1 giorno fuori casa	Attivo	–
Aerazione	attiva	–
Modo party	Attivo	–
1x carica singola bollitore	Attivo	–
Sistema SPENTO attivo	Attivo	–

A.2 Livelli di comando

La descrizione delle funzioni per **ZONA1** vale come esempio per tutte le zone disponibili.

Livello impostazione	Valori		Unità	Incremento, selezione	Regolazione di fabbrica
	min.	max.			
Informazioni → Stato sistema →					
Sistema ----					
Stato di errore	Valore corrente			Ness. err., El. errori	
Pressione acqua	Valore corrente		bar		
Stato del sistema	Valore corrente			Standby, Riscaldam., Raffredd., ACS.	
Temperatura del collettore	Valore corrente		°C		
Rendimento solare	Valore corrente		kWh		
Reset resa solare	Valore corrente			si, no	No
Rendimento ambientale	Valore corrente		kWh		
Reset resa ambient.	Valore corrente			si, no	No
Umid. ambiente corr.	Valore corrente		%		
Punto di rugiada corrente	Valore corrente		°C		
triVAI	Valore corrente				
ZONA1 ----					
Temp. giorno. Riscaldamento	Valore corrente		°C	0,5	20
	5	30			
Temp. giorno. Raffreddamento	Valore corrente		°C	0,5	24
	15	30			
Temp riscald. notte	Valore corrente		°C	0,5	15
	5	30			
Temperatura ambiente	Valore corrente		°C		
Aerazione ----					

Appendice

Livello impostazione	Valori		Unità	Incremento, selezione	Regolazione di fabbrica
	min.	max.			
Sensore qualità aria 1	Valore corrente		ppm		
Sensore qualità aria 2	Valore corrente		ppm		
Sensore qualità aria 3	Valore corrente		ppm		
Umidità aria	Valore corrente		%rel		
Informazioni → Consumo → Mese in corso → Riscaldamento →					
Energia elettrica	Valore accumulato del mese in corso		kWh		
Combustibile	Valore accumulato del mese in corso		kWh		
Informazioni → Consumo → Mese in corso → ACS →					
Energia elettrica	Valore accumulato del mese in corso		kWh		
Combustibile	Valore accumulato del mese in corso		kWh		
Informazioni → Consumo → Mese precedente → Riscaldamento →					
Energia elettrica	Valore accumulato del mese precedente		kWh		
Combustibile	Valore accumulato del mese precedente		kWh		
Informazioni → Consumo → Mese precedente → ACS →					
Energia elettrica	Valore accumulato dalla messa in servizio		kWh		
Combustibile	Valore accumulato dalla messa in servizio		kWh		
Informazioni → Consumo → Storico → Riscaldamento →					
Energia elettrica	Valore accumulato dalla messa in servizio		kWh		
Combustibile	Valore accumulato dalla messa in servizio		kWh		
Informazioni → Consumo → Storico → ACS →					
Energia elettrica	Valore accumulato dalla messa in servizio		kWh		
Combustibile	Valore accumulato dalla messa in servizio		kWh		
Informazioni → Resa solare →					
Diagramma a barre	Confronto anno precedente-anno attuale		kWh/mese		
Informazioni → Rendimento ambientale →					
Diagramma a barre	Confronto anno precedente-anno attuale		kWh/mese		
Informazioni → Consumo elettrico →					
Diagramma a barre	Confronto anno precedente-anno attuale		kWh/mese		

Livello impostazione	Valori		Unità	Incremento, selezione	Regolazione di fabbrica
	min.	max.			
Informazioni → Consumo di combustibile →					
Diagramma a barre	Confronto anno precedente-anno attuale		kWh/mese		
Informazioni → Recupero calore →					
Diagramma a barre	Confronto anno precedente-anno attuale		kWh/mese		
Informazioni → Contatti →					
Ditta Numero telefono	Valori attuali				
Informazioni → Matricola					
Numero dell'apparecchio	Valore permanente				
Temperature desiderate → ZONA1 →					
Temp. giorno. Riscaldamento	5	30	°C	0,5	20
Temp. giorno. Raffreddamento	15	30	°C	0,5	24
Temp riscald. notte	5	30	°C	0,5	15
Temp. impostate → Circuito ACS →					
ACS	35	70	°C	1	60
Veloc. aerazione →					
Livello ventilazione max. giorno	1	10		1	7
Livello ventilazione max. notte	1	10		1	3
Fasce orarie → ZONA1: Riscaldamento →					
Singoli giorni e blocchi				Lunedì, Martedì, Mercoledì, Giovedì, Venerdì, Sabato, Domenica e Lunedì - Venerdì, Sabato - Domenica, Lunedì - Domenica	Lun - Ven: 06:00-22:00 Sa: 07:30-23:30 Dom: 07:30-22:00
Fascia oraria 1: inizio - fine Fascia oraria 2: inizio - fine Fascia oraria 3: inizio - fine	00:00	24:00	h:min	00:10	
Fasce orarie → ACS → Produzione ACS →					
Singoli giorni e blocchi				Lunedì, Martedì, Mercoledì, Giovedì, Venerdì, Sabato, Domenica e Lunedì - Venerdì, Sabato - Domenica, Lunedì - Domenica	Lun - Ven: 05:30-22:00 Sa: 07:00-23:30 Dom: 07:00-22:00
Fascia oraria 1: inizio - fine Fascia oraria 2: inizio - fine Fascia oraria 3: inizio - fine	00:00	24:00	h:min	00:10	
Programma tempi → Circuito ACS → Ricircolo →					
Singoli giorni e blocchi				Lunedì, Martedì, Mercoledì, Giovedì, Venerdì, Sabato, Domenica e Lunedì - Venerdì, Sabato - Domenica, Lunedì - Domenica	Lun - Ven: 06:00-22:00 Sa: 07:30-23:30 Dom: 07:30-22:00

Appendice

Livello impostazione	Valori		Unità	Incremento, selezione	Regolazione di fabbrica
	min.	max.			
Fascia oraria 1: inizio - fine Fascia oraria 2: inizio - fine Fascia oraria 3: inizio - fine	00:00	24:00	h:min	00:10	Lun - Ven: 06:00-22:00 Sa: 07:30-23:30 Dom: 07:30-22:00
Fasce orarie → ZONA1: Raffredd. →					
Singoli giorni e blocchi				Lunedì, Martedì, Mercoledì, Giovedì, Venerdì, Sabato, Domenica e Lunedì - Venerdì, Sabato - Domenica, Lunedì - Domenica	Lun - Ven: 06:00-22:00 Sa: 07:30-23:30 Dom: 07:30-22:00
Fascia oraria 1: inizio - fine Fascia oraria 2: inizio - fine Fascia oraria 3: inizio - fine	00:00	24:00	h:min	00:10	
Fasce orarie → Aerazione →					
Singoli giorni e blocchi				Lunedì, Martedì, Mercoledì, Giovedì, Venerdì, Sabato, Domenica e Lunedì - Venerdì, Sabato - Domenica, Lunedì - Domenica	Lun - Ven: 06:00-22:00 Sa: 07:30-23:30 Dom: 07:30-22:00
Fascia oraria 1: inizio - fine Fascia oraria 2: inizio - fine Fascia oraria 3: inizio - fine	00:00	24:00	h:min	00:10	
Fasce orarie → Funzionamento silenzioso →					
Singoli giorni e blocchi				Lunedì, Martedì, Mercoledì, Giovedì, Venerdì, Sabato, Domenica e Lunedì - Venerdì, Sabato - Domenica, Lunedì - Domenica	Da lu. a dom.: 00:00-00:00
Fascia oraria 1: inizio - fine Fascia oraria 2: inizio - fine Fascia oraria 3: inizio - fine	00:00	24:00	h:min	00:10	
Fasce orarie → Tariffa alta →					
Singoli giorni e blocchi				Lunedì, Martedì, Mercoledì, Giovedì, Venerdì, Sabato, Domenica e Lunedì - Venerdì, Sabato - Domenica, Lunedì - Domenica	Lu - Do: 11:00-13:00
Fascia oraria 1: inizio - fine Fascia oraria 2: inizio - fine Fascia oraria 3: inizio - fine	00:00	24:00	h:min	00:10	
Programmazione giorni fuori casa →					
Inizio	01.01.01	31.12.99	gg.mm.aa	Giorno.mese.anno	01.01.14
Fine	01.01.01	31.12.99	gg.mm.aa	Giorno.mese.anno	01.01.14
Temperatura	5	30	°C	1	15
Programmazione giorni in casa →					
Inizio	01.01.01	31.12.99	gg.mm.aa	Giorno.mese.anno	01.01.14
Fine	01.01.01	31.12.99	gg.mm.aa	Giorno.mese.anno	01.01.14
Programmazione base → Lingua →					

Livello impostazione	Valori		Unità	Incremento, selezione	Regolazione di fabbrica
	min.	max.			
				Lingua selezionabile	Deutsch
Programmazione base → Data/orario →					
Data	01.01.01	31.12.99	gg.mm.aa	Giorno.mese.anno	01.01.15
Orario	00:00	23:59	h:min	00:10	08:00
Estate				manuale, Auto	manuale
Programmazione base → Display →					
Contrasto display	1	15		1	9
Blocco tastiera				spento, acceso	spenta
Display preferito				Riscaldamento, Raffredd., Aerazione	Riscaldamento
Programmazione base → Costi →					
Tariffa riscaldatore supplementare	1	999		1	12
Costo min elettricità	1	999		1	16
Costo max elettricità	1	999		1	20
Programmazione base → Offset →					
Temperatura ambiente	-3,0	3,0	K	0,5	0,0
Temperatura esterna	-3,0	3,0	K	0,5	0,0
Programmazione base → Modo operativo → ZONA1 →					
Riscaldamento				Spento, Auto, Giorno, Notte	Auto
Raffreddamento				Spento, Auto, Giorno	Auto
1 giorno in casa				Attivo, non attivo	Non attivo
1 giorno fuori casa				Attivo, non attivo	Non attivo
Aerazione				Attivo, non attivo	Non attivo
Modo party				Attivo, non attivo	Non attivo
Programmazione base → Inserire nome zone →					
ZONA1	1	10	Lettera, cifra	A - Z, 0 - 9, spazio	ZONA1
Programmazione base → Aerazione →					
Recupero di calore				Auto, Attivare, Spento	Auto
Programmazione base → Umidità ambiente →					
Umidità ambiente max.	30	70	%rel	1	40
Programmazione base → resettare su impostazione di fabbrica →					
Programma tempi				si, no	No
Tutto				si, no	No
Menu installatore →					
Inserire codice	000	999		1	000

B Riconoscimento ed eliminazione delle anomalie

Anomalia	Causa	Soluzione del problema
Il display è scuro	Errore apparecchio	<ul style="list-style-type: none"> – Spegnerne l'interruttore di rete di tutti i generatori termici per circa 1 minuto, quindi riaccenderlo – Se il problema persiste, informare il tecnico qualificato
La rotazione della manopola non causa alcuna reazione della visualizzazione		
Nessun cambiamento sul display azionando i tasti di selezione		
Non è possibile modificare le impostazioni né i valori Indicatore: Blocco tastiera attivo Per sbloccare premere OK per 3 secondi	Blocco tastiera attivo	<p>Se si desidera modificare dei valori, senza disattivare il blocco tastiera:</p> <ol style="list-style-type: none"> 1. Premere il tasto OK per 3 secondi. 2. Scegliere la funzione il cui valore deve essere modificato. 3. Modificare il valore. <p>Dopo 1 minuto senza attivazione, il blocco tastiera è nuovamente attivo.</p> <p>Se si desidera disattivare il blocco tastiera:</p> <ol style="list-style-type: none"> 1. Premere il tasto OK per 3 secondi. 2. Scegliere la funzione Blocco tastiera. 3. Modificare il valore su Spento.
Riscaldamento insufficiente del riscaldamento e dell'acqua calda	La pompa di calore non funziona	<ol style="list-style-type: none"> 1. Informare il tecnico qualificato. <p>Impostazioni provvisorie fino all'arrivo del tecnico qualificato:</p> <ol style="list-style-type: none"> 2. Con la manopola selezionare l'impostazione: <ul style="list-style-type: none"> – Non attivo: la centralina è in funzionamento di emergenza, riscaldamento e acqua calda sono moderatamente caldi – Riscaldamento*: il riscaldatore aggiuntivo assume il modo riscaldamento – ACS*: il riscaldatore aggiuntivo assume il funzionamento con acqua calda – ACS + risc.*: il riscaldatore aggiuntivo assume il funzionamento riscaldamento e con acqua calda
*Il riscaldatore aggiuntivo non è efficiente quanto la pompa di calore, quindi la produzione di calore esclusivamente con il riscaldatore aggiuntivo è costosa.		

Indice analitico

1	
1 giorno in casa	15
1 giorno fuori casa	15
A	
Attivazione del blocco tastiera	12
Attivazione del recupero di calore	13
C	
Carica singola bollitore	16
Concetto di utilizzo	6
Consumo di combustibile	9
Consumo di corrente	9
Contatti, tecnico qualificato	10
Cura del prodotto	16
D	
Dati contatto	10
Documentazione	4
E	
Esempio, modifica del contrasto display	7
Evitare malfunzionamenti	3
F	
Fasce orarie, tempi diversi nel blocco	11
Funzione antigelo	5
Funzione di regolazione	4
Funzione softkey	6
G	
Gelo	3
Giorni fuori casa programmati	11
Giorni in casa programmati	12
I	
Impostazione dei costi	12
Impostazione del contrasto del display	12
Impostazione del display	12
Impostazione del display preferito	12
Impostazione della data	12
Impostazione della tariffa elettrica alta	13
Impostazione della tariffa elettrica bassa	13
Impostazione della tariffa per il riscaldatore supplementare	13
Impostazione della velocità ventilazione	10
Impostazione delle fasce orarie per giorni e blocchi	10
Impostazione dell'offset temperatura ambiente	13
Impostazione dell'offset temperatura esterna	13
Impostazione dell'ora	12
Impostazione dell'ora legale	12
Impostazione dell'ora solare	12
Impostazione dell'umidità	13
Impostazione dell'umidità ambiente	13
Impostazione desiderata	6
Indicazione di base	5
Inserire nome zone	13
Installazione, tecnico qualificato	3
L	
Letture del codice di articolo	4, 10
Letture del consumo di combustibile	9
Letture del consumo elettrico	9
Letture del rendimento ambientale	9
Letture della matricola	4, 10
Letture della resa da recupero di calore	9
Letture delle statistiche impianto solare	9
Letture dello stato sistema	8
Livello di comando, tecnico qualificato	5
Livello di comando, utente	5
Livello di selezione	6
Livello impostazione	6
Livello, tecnico qualificato	5
Livello, utente	5
M	
Marchatura CE	4
Matricola	4
Menu installatore	14
Messaggio di errore	16
Messaggio di manutenzione	16
Modifica del contrasto display, esempio	7
Modificare la temperatura impostata per il giorno attuale	6
Modo abbassamento	14
Modo automatico	14–15
Modo di funzionamento	6, 14
Produzione di acqua calda, modo automatico	14
Produzione di acqua calda, modo giorno	15
Produzione di acqua calda, spenta	15
Raffrescamento, modo giorno	15
Raffrescamento, spento	15
Riscaldamento, modo automatico	14
Riscaldamento, modo giorno	14
Riscaldamento, modo notte	14
Riscaldamento, spento	14
Ventilazione, modo automatico	14
Ventilazione, modo giorno	14
Ventilazione, modo notte	14
Modo giorno	15
Modo operativo Raffrescamento, modo automatico	15
Modo operativo Riscaldamento spento	14
Modo operativo speciale	15
1 giorno in casa	15
1 giorno fuori casa	15
Carica singola bollitore	16
modo party	16
Raffrescamento manuale	15
Sistema spento	16
Ventilazione singola	15
modo party	16
Modo riscaldamento	14–15
N	
Numero di articolo	4
P	
Produzione di acqua calda	5, 10
Programma orario Acqua calda	11
funzionamento silenzioso	11
impostare rapidamente	11
impostazione	10
raffrescamento	11
Ricircolo	11
tariffa energetica	11
ventilazione	11
Zona	11
R	
Raffrescamento	4
Raffrescamento manuale	15
Rendimento ambientale	9

Indice analitico

Resa da recupero di calore	9
Resistenze delle sonde	18
Ricircolo	5
Ripristino della lingua	12
Riscaldamento	4
S	
Selezione della lingua	12
Simboli	5
Sistema spento	16
Spento	15
stato sistema	8
T	
Tecnico qualificato, contatti	10
Temperatura ambiente, impostazione dell'offset	13
Temperatura esterna, impostazione dell'offset	13
Temperatura impostata	
impostazione	10
Modifica permanente	7
Produzione di acqua calda	10
Zona	10
U	
Uso previsto	3
V	
Veloc. ventilazione	10
ventilazione	4
Ventilazione singola	15
Visualizzazione, contatti del tecnico qualificato	10
Visualizzazione, statistiche impianto solare	9
Z	
Zona	10
Zone	5



0020198209_00 ■ 24.02.2015

Vaillant Group Italia S.p.A unipersonale

Società soggetta all'attività di direzione e coordinamento della Vaillant GmbH

Via Benigno Crespi 70 ■ 20159 Milano

Tel. 02 69 71 21 ■ Fax 02 69 71 25 00

Centro di Assistenza Tecnica Vaillant Service 800 08 87 66

info.italia@vaillantgroup.it ■ www.vaillant.it

Vaillant GmbH (Schweiz)

Riedstrasse 12 ■ Postfach 744 ■ CH-8953 Dietikon 1

Tel. 044 744 29-29 ■ Fax 044 744 29-28

Kundendienst Tel. 044 744 29-29 ■ Techn. Vertriebssupport 044 744 29-19

info@vaillant.ch ■ www.vaillant.ch

Vaillant Sàrl

Rte du Bugnon 43 ■ CH-1752 Villars-sur-Glâne

Tél. 026 409 72-10 ■ Fax 026 409 72-14

Service après-vente tél. 026 409 72-17 ■ Service après-vente fax 026 409 72-19

romandie@vaillant.ch ■ www.vaillant.ch